

사용설명서

반찬/ 김밥 냉장고

사용 전에 안전을 위한 경고 및 주의사항을 반드시 읽고 정확하게 사용하세요.
설명서에 제품보증서가 포함되어 있습니다.

SR-V09* SR-V12* SR-V15* SR-V18*
SRV09* SRV12* SRV15* SRV18*
SR-G09* SR-G12* SR-G15* SR-G18*



P/No. : EBAX00142A

www.starion.co.kr



차례



주의 [권장안전 사용기간] 7년
 권장안전 사용기간을 초과하여 사용 시 사용환경 및 제품노후로 인하여 안전사고가 발생할 수 있습니다.
 권장안전 사용기간 내에 안전점검을 받으시길 권장합니다.
 * 안전점검은 유료 서비스입니다

안전을 위한 경고 및 주의사항.....4
 각 부분의 이름과 기능.....8
 설치 방법.....10

이
해
및
준
비

식품저장방법.....14
 사용방법.....16

사
용
방
법

청소할 때는.....19

손
질

사용시 주의사항.....21
 냉장고의 이상 증상 점검.....22
 절전을 위해 참고하세요.....24
 제품 보증서.....27
 스타리온 서비스 안내.....28
 제품규격.....29

참
고

저희 스타리온 제품을 애용해 주셔서 감사합니다.

설명서를 읽고 사용하시면
 훨씬 편리합니다.

안전을 위한 경고 및 주의사항

▶ '안전을 위한 경고 및 주의사항'은 제품을 안전하고 올바르게 사용하여 사고나 위험을 미리 막기 위한 것이므로 반드시 지켜주세요.

▶ 읽고 난 뒤에는 사용하는 사람이 항상 볼 수 있는 곳에 보관해 주세요.

⚠ 경고 지시사항을 위반하면 사망이나 중상 등의 커다란 위험을 초래할 수 있습니다. 반드시 지켜주세요.

⚠ 주의 지시사항을 위반하면 다치거나 집 또는 가구 등이 파손될 수 있습니다. 항상 주의해주세요.

▶ **⚠** 위험을 끼칠 우려가 있는 사항과 조작에 대하여 주의를 환기시키기 위한 기호입니다. 위험 발생을 피하기 위하여 주의깊게 살펴보고 지시에 따라 주세요.

⚠ 경고

• 전원 콘센트는 전용 콘센트를 사용해주세요.

- 전원 콘센트에 여러 제품은 동시에 꽂아서 사용하면 콘센트 부분이 이상 발열하여 화재의 원인이 됩니다.



• 청소나 손질할 때는 전원 플러그를 콘센트에서 빼주세요. 또, 젖은 손으로 빼거나 꽂지 마세요.

- 감전되거나 다칠 수 있습니다.



• 접지를 확실하게 해주세요.

- 접지가 잘 되어 있지 않으면 고장이나 누전 시 감전될 수 있습니다. 접지에 대한 자세한 내용은 12-13 페이지를 참조하세요.



• 제품 문, 보관실, 선반 등에 매달리거나 올라가지 마세요.

- 제품 문의 힌지와 제품 부속품이 파손되고, 사람이 떨어져 다칠 수 있습니다.



• 전원 플러그가 제품 뒷면에 눌러지 않도록 해주세요.

- 전원 플러그가 손상되어 화재나 감전의 원인이 됩니다.



• 이동·분해·수리·개조는 절대로 하지 마세요.

- 다치거나 감전, 화재의 원인이 됩니다.



• 반찬통 칸막이 위에 무거운 물건을 올리지 마세요.

- 칸막이가 변형, 손상으로 인해 사용시 안전사고를 유발할 수 있습니다.



• 화기(양초, 램프 등), 연소 기구, 인화성 물질 (LP가스, 가연성 스프레이, 살충제, 방향제 등의 가연성 가스 및 에틸에테르, 벤젠, 알코올, 휘발유, 경유, 화장품 등)을 제품 내부 혹은 근처에서 사용하거나 제품 내부 혹은 근처에 보관하지 마세요.



- 폭발의 위험이 있습니다.

• 의약품이나 학술자료 등은 제품 내에 보관하지 마세요.

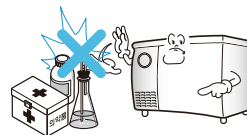
- 온도 관리가 엄격한 것은 넣은 경우 변질되거나, 의외의 반응으로 위험을 초래할 수 있습니다.



경고

- 가연성 스프레이는 제품 근처에서 사용하지 마세요.
 - 불이 붙기 쉬운 물질이므로 화재의 위험이 있습니다.
- 제품 내에 다른 전자제품(전열기, 핸드폰 등)을 넣고 사용하지 마십시오.
 - 식품 저장 외의 용도도 사용 시 화재 또는 제품 파손의 원인이 됩니다.
- 경험과 지식이 부족한 사람(어린이포함) 또는 신체, 감각, 정신 능력이 결여된 사람은 보호자의 감독이나 지시 없이 본 제품을 안전하게 사용할 수 없습니다. 안전한 사용을 위하여 보호자가 감독하십시오.
 
 - 감전, 화상, 상해의 위험이 있습니다.
- 전원 코드를 손상시키거나, 가공하거나, 무리하게 구부리거나, 잡아당기거나, 비틀지 마세요.
 - 전원코드가 손상되어 화재, 감전의 원인이 됩니다.
 
- 전원코드가 파손된 경우에는 위험이 생기지 않도록 하기 위하여 제조사나 그 서비스 대행점 또는 유자격기술자에 의해 코드 교환될 수 있도록 하세요.
- 제품 외부나 내부에는 물을 뿌리지 마세요.
 - 전기 부품의 절연이 나빠져 감전이나 화재의 원인이 됩니다.
 
- 제품 외곽의 송풍기 구멍을 청결하게 유지하세요.
 - 송풍기 구멍이 막히면 화재 또는 제품 손상의 원인이 됩니다.

- 가스(이소부탄, 프로판, 도시가스, 등)가 새 때는 제품 또는 전원 플러그를 건드리지 말고 즉시 환기시켜주세요.
 - 분꽃이 튀어 폭발하여 화재나 화상의 위험이 있습니다.
 

- 전원 플러그에 먼지가 부착되어 있는지 확인하고 흔들리지 않도록 핀의 끝까지 확실하게 꽂아 주세요.
 - 먼지가 부착되거나 접촉이 불안정한 경우는 화재의 원인이 됩니다.
 

- 제품의 내부 건조를 위해 드라이기를 사용하거나 냄새 제거를 위해 촛불을 넣지 마세요.
 - 감전 또는 화재의 원인이 됩니다.

- 제품 내의 전기 부품에 물이 들어간 경우 전원 플러그를 뺀 후 서비스 센터로 연락하세요.
 - 감전 또는 화재의 원인이 됩니다.

- 침수된 냉장고는 반드시 서비스 후 사용하세요.
 - 감전, 화재의 원인이 됩니다.
 

- 냉장에서 타는 냄새, 연기가 나면 즉시 전원 플러그를 빼고 서비스 센터로 연락하세요.
 - 화재의 위험이 있습니다.



안전을 위한 경고 및 주의사항

경고

- 전원 플러그의 핀 부위에 먼지 등이 묻어 있을 때는 깨끗이 닦아주세요.

- 화재의 원인이 됩니다.



- 제품 위에 화병, 컵, 화장품, 약품 등이나 물이 들어있는 용기를 놓지 마세요.

- 낙하로 인한 부상의 원인이 됩니다.



- 전원 플러그 길이를 연장하거나 수정하여 사용하지 마세요.

- 이것은 전원선의 전기적 손상 등으로 감전이나 화재의 원인이 됩니다.

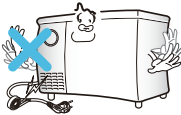

- 제품 뒷면(커버)에 과도한 힘을 주거나 충격을 가하지 마세요.

- 감전, 화재, 고장, 폭발의 원인이 됩니다.

- 조그마한 동물이나 애완동물이 전원선을 갉아 먹지 않도록 주의하세요.

- 감전 또는 화재의 원인이 됩니다.

- 제품 안의 성에 제거가 필요하면 서비스센터 (1588-2203)로 연락하세요.

폐기 관련

- 제품을 폐기할 때는 모든 부품을 제자리에 둔 상태로 문의 패키지를 분리한 후 어린이의 접근을 차단하세요.

- 어린이가 들어가면 감하게 되어 사망의 원인이 됩니다.



- 포장재(비닐, 스티로폼 등)는 어린이가 손대지 않도록 폐기하세요.

- 포장재에 의한 질식의 원인이 됩니다.



- 가전제품을 버릴 때는 관할 행정복지센터 또는 폐가전제품 배출예약시스템으로 연락하여 폐기해야 합니다.

- 전화번호: 1599-0903

인터넷 주소: <http://www.15990903.or.kr>

- 이 제품은 발포제 가스(사이클로펜탄)를 단열재의 원료로 사용하고 있으므로, 제품 폐기 시 반드시 관할 행정복지센터 또는 폐기 전문 업체에 연락하세요.

주의

- 이 제품에는 제품 작동을 위한 기능 접지가 포함 되어 있습니다.
- 전원 플러그를 뺄 때는 코드를 잡지 말고 반드시 끝단의 플러그를 잡고 빼 주세요.
 - 감전되거나 합선되어 불이 날 수 있습니다.

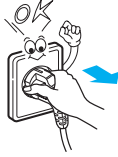

- 습기가 많거나 물이 튀는 곳에는 설치하지 마세요.
 - 절연이 나빠져 누전의 원인이 됩니다.

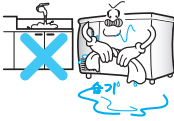

- 바닥이 튼튼하고 수평인 곳에 설치하세요.
 - 불안정한 곳에 설치하면 냉장고 문의 개폐 등으로 냉장고가 넘어져 다칠 수 있습니다.

- 전원 코드나 전원 플러그가 손상되었거나, 전원 콘센트의 구멍이 헐거울 때는 사용하지 마세요.
 - 감전되거나 단락되어 불이 날 수 있습니다.

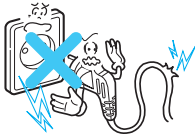

- 살아있는 동물을 냉장고에 넣지 마세요.

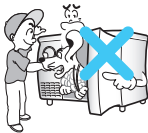

- 제품 운반 시에는 2명 이상이 안전하게 운반 하고, 제품 문의 힌지가 파손되지 않도록 주의하세요.
 - 제품은 떨어뜨릴 경우 제품이 무거워 상해 또는 고장의 원인이 됩니다.

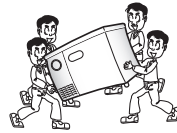

- 운반할 때는 냉장고 문이 위로 향하도록 한 후 제품의 뒷면을 잡고 운반하세요.
 - 냉장고 문이나 다른 부위를 잡으면 손이 미끄러지거나 냉장고를 떨어뜨려 다칠 수 있습니다. (제품 운반은 전문 설치기사가 한 것.)

- 냉장고 밑쪽에는 손이나 발을 넣지 마세요.
 - 냉장고 밑쪽은 철판으로 되어 있어 다칠 수 있습니다.

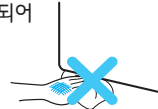

- 주위 온도가 5°C 이상 43°C 이하인 곳에 설치해주세요.

- 범위를 초과하는 온도에서 제품을 사용하지 마세요.
- 내부 온도는 제품의 위치, 주변온도, 문은 여는 횟수에 영향을 받을 수 있습니다.



각 부분의 이름과 기능

SR-V12*

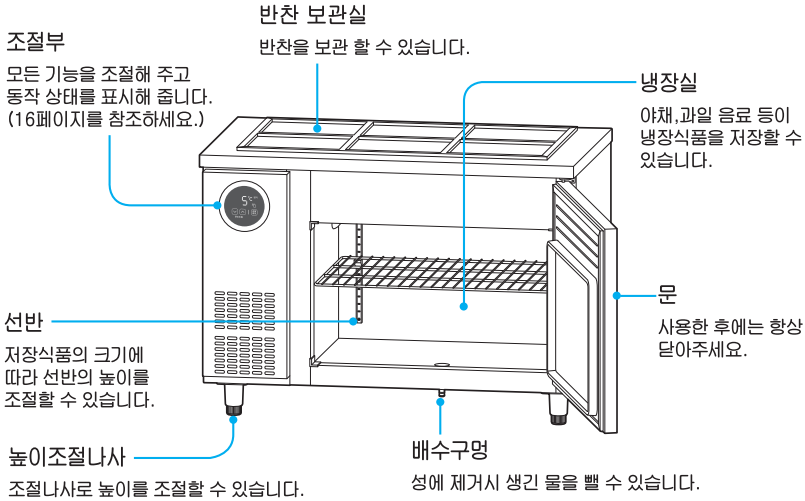

SR-V09*

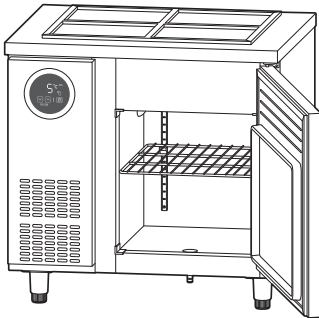

SR-G09* SR-G12*

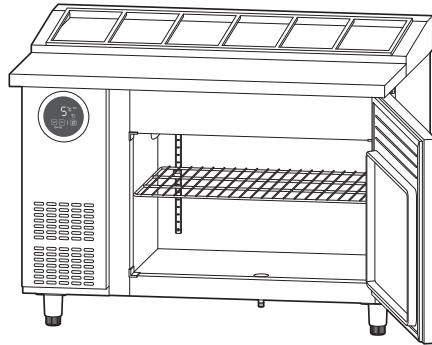

- ※ SR-V09**F, SR-V12**F 모델은 문여는 방향이 반대입니다.
- ※ SR-V09**R, SR-V12**R, SR-V09B**2, SR-V12B**2 모델은 기계실이 우측에 위치합니다.
- ※ 반찬통은 주방기기 판매점에서 사이즈 확인 후 직접 구매 하세요.

● SR-V15*, SR-V18*, SR-V12E*WM*

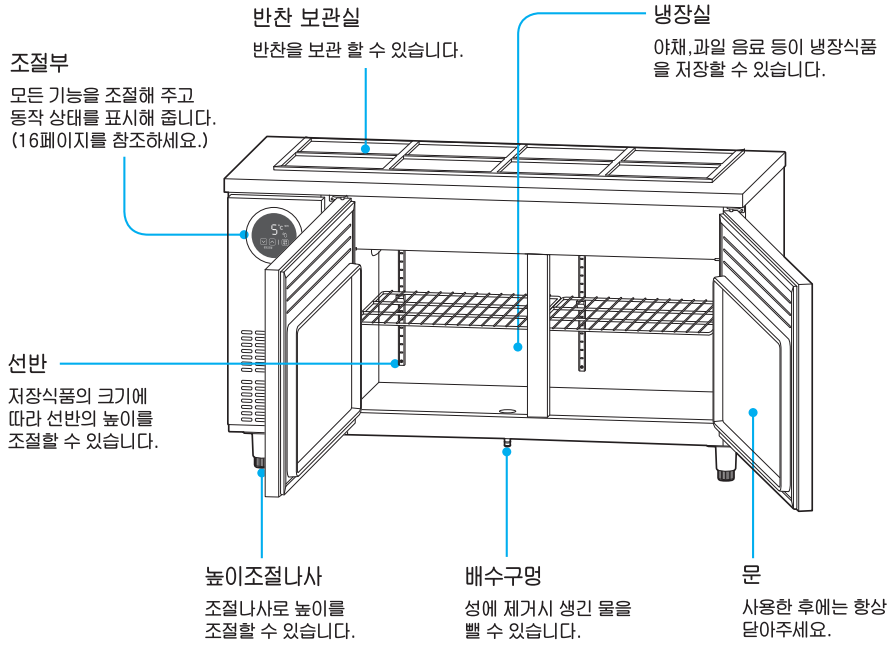

● SR-G15*, SR-G18*

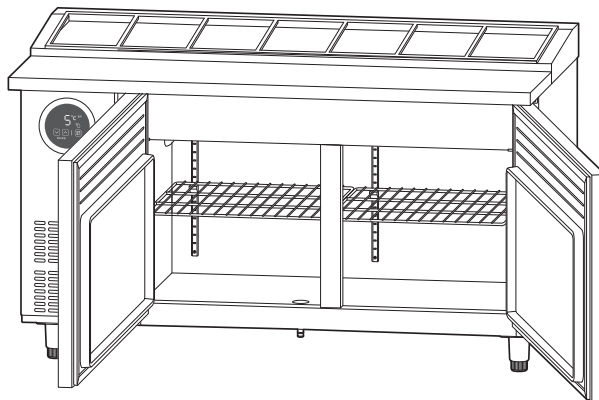

※ SR-V18*, SR-G18* 모델은 좌우 문 크기가 다릅니다.
 ※ SR-V15**R, SR-V18**R, SR-V15B**2, SR-V18B**2 모델은 기계실이 우측에 위치합니다.

설치방법

이렇게 설치해 주세요

설치면이 튼튼하고 바닥이 고른 곳에 설치하여 주세요.

- ▶ 불안정한 설치는 진동과 소음의 원인이 되며, 냉장고가 넘어져 다칠 수 있습니다.
- ▶ 냉장고 밑면이 고르지 않을 경우 단단한 널판 등을 깔아 주세요.
- ▶ 냉장고의 유동이 없도록 높이조절나사를 왼쪽으로 돌려 고정시켜 주세요.

※ 설치는 전문 설치기사에게 의뢰하세요.

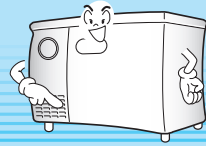

배수가 잘 되도록 제품이 수평이 되도록 설치하세요



통풍이 잘 되는 곳에 설치하여 주세요.

- ▶ 통풍이 좋아야 냉각력이 좋아지므로 냉장고 주변에 그림과 같이 적당한 간격을 두세요.
- ▶ 냉장고 상측이 밀폐되거나 통풍이 나쁘면 환풍기를 설치하는 것이 좋습니다.

50cm이상

뒷면 10cm이상

좌우측 5cm이상

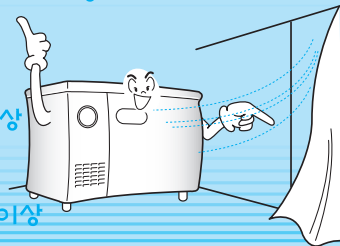

옥내에만 설치해 주세요.

- ▶ 옥외설치는 제품손상 및 냉각력 저하의 원인이 됩니다.
- ▶ 옥내전용입니다.

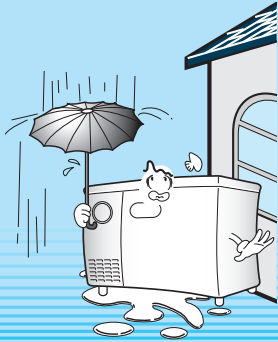

습기나 먼지가 적은 곳에 설치하여 주세요.

- ▶ 습한 곳이나 물이 묻기 쉬운 곳에 설치하면 제품에 녹이 슬기 쉬우며 누전의 위험이 있습니다.

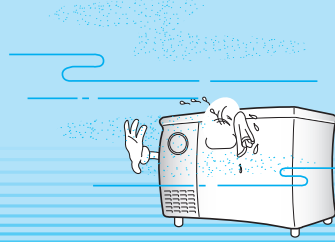

선반아래 또는 물건이 떨어질 염려가 있는 곳을 피해서 설치해 주세요.

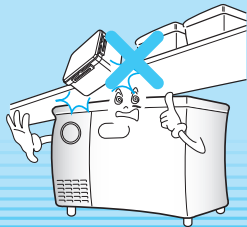

열기, 부식성 가스가 많은 곳은 피해서 설치하여 주세요.

- ▶ 주위 온도가 높으면 냉각력이 떨어지고 전기료가 많이 나오게 됩니다.
- ▶ 연탄가스나 부식성 가스가 많은 곳에서는 냉장고(외관이 변색되거나 녹이 슬어) 제품 수명을 단축시키는 원인이 됩니다.

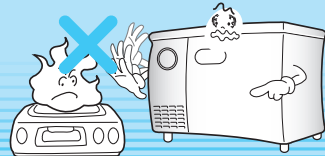

설치방법

접지선은 반드시 연결하세요

전원 연결시 정격전압을 확인하세요.

- ▶ 본 제품은 220V 전용이므로 사용하기 전 반드시 정격전압을 확인하세요.

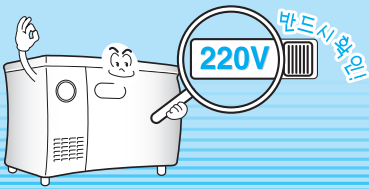

- ▶ 220V 전용이므로 접지단자가 있는 AC 220V의 콘센트에 사용할 경우는 접지할 필요가 없습니다. (AC 220V의 콘센트도 접지 구멍은 있으나 건물내부에 접지선 연결이 되지 않은 경우도 있습니다.)

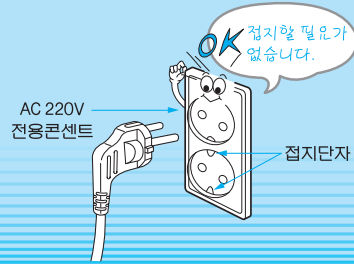

- ▶ 전원이 110V 지역은 사용할 수가 없습니다. (단 사용시 아래 그림 참조)

- ▶ 전원이 110V 지역은 한국전력공사에 220V 승압공사를 의뢰하면 무상으로 해 드립니다.

※ 주의: 용량이 부족한 트랜스는 위험합니다.

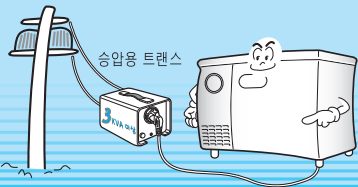

이런 곳에는 접지하지 마세요.

- ▶ 가스관, 수도파이프, 피뢰침, 전화선 연결부에는 절대로 접지하지 마세요.

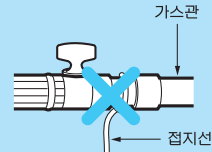



전원이 220V이고 접지단자가 없는 콘센트를 사용할 경우 접지방범

- ▶ 접지구리판에 접지선을 연결한 후 습기가 있는 땅속에 묻어 주세요.
동판 크기: 두께 0.7 mm 이상
면적 900cm² 이상

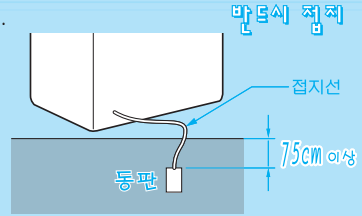

- ▶ 접지전용 콘센트에 연결하세요.



사용 방법

지하실 등 물기나 습기가 많은 곳에 설치시

- ▶ 지하실 등 물기나 습기가 많은 곳에 설치할 경우에는 대리점 혹은 서비스 센터에 의뢰하여 누전차단기 (정격전류 15mA, 정격부동작전류 7.5mA)를 구입하여 콘센트에 연결하여 사용하세요.

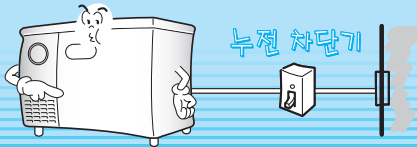

전원 플러그를 콘센트에서 뺀 후, 다시 꽂을 때는 5분 이상 지난 후에 꽂아 주세요.

- ▶ 압축기 운전에 무리가 생겨 고장의 원인이 됩니다.

5분후에...

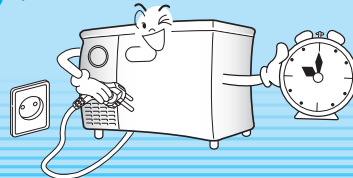

식품저장방법

올바른 식품저장방법

저온에서 상하기 쉬운 식품은 보관하지 마세요.

- ▶ 바나나, 파인애플, 메론 등 저온에서 상하기 쉬운 과일이나 식품은 보관하지 마세요.
- ▶ 인삼, 산삼 등 수분이 많은 식품 보관시 열 수 있습니다.

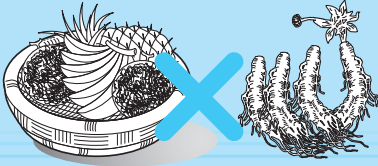

본 냉장고는 일반 음식점용 식품을 보관하는 제품입니다.

특정한 음식을 장기보관 시 식품이 변질 될 우려가 있으므로 주기적으로 식품의 상태를 확인 해 주세요 (이틀에 한번)

특히, 특정목적으로 계절성 과일을 장기간 보관하지 마세요.

예) 고가의 산삼, 인삼, 딸기, 자두 외...

문을 자주 여닫지 마세요.

- ▶ 문을 자주 열게 되면 냉장고 안의 찬공기가 빠져나가 냉각 효과가 떨어질 수 있습니다.



2-3 시간 지난 후 식품을 넣어주세요.

- ▶ 냉장고를 가동시킨 후 2~3시간 지난 다음 냉장고 안이 충분히 차가워졌을 때 식품을 넣어주세요.



사용 방법

식품은 적당한 간격을 두고 넣으세요.

- ▶ 냉기의 흐름을 좋게 하기 위하여 적당한 간격을 두어 식품을 보관하세요.
- ▶ 선반을 사용하지 않고 식품을 겹쳐 보관 할 시에는 냉기순환이 어려워 음식이 상할 수 있습니다.

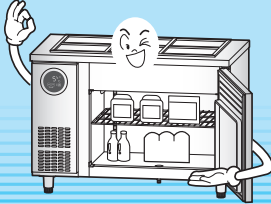

뜨거운 식품은 식혀서 넣으세요.

- ▶ 뜨거운 식품을 곧바로 넣으면 주위식품에 영향을 주어 상할 우려가 있으며 또한 전기가 많이 나옵니다.

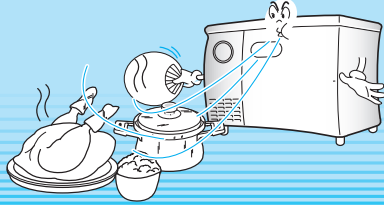

랩이나 밀폐용기에 넣어서 보관하세요.

- ▶ 식품의 건조에 의한 변질을 방지하여 더 오랫동안 보관할 수 있으며 냉장고 안의 냄새를 줄일 수 있습니다.



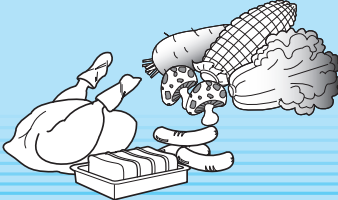

수분이 많은 식품은 좌, 우, 뒷면에 붙여서 보관하지 마세요.

- ▶ 얼어서는 안 되는 식품 보관시 벽면에서 5-10 cm 이상 식품과 식품 사이를 띄워 주시면 음식을 보다 효과적으로 보관할 수 있습니다. (야채, 채소류)



사용방법

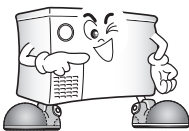

냉장실 온도 조절 방법

구 분	냉 장 실
<p>음료수, 주류, 야채, 과일 등을 보관할 때</p> <ul style="list-style-type: none"> ▶ 야채류: 오이, 버섯, 양배추, 당근, 고추, 시금치 ▶ 과일류: 포도, 딸기, 복숭아, 오렌지 	<p style="text-align: center;">5°C 정지</p>  <p style="text-align: center;">온도조절</p>
<p>냉장실 보통 사용시</p>	<p style="text-align: center;">2°C 정지</p>  <p style="text-align: center;">온도조절</p>
<p>냉장실을 강하게 사용할 시</p> <ul style="list-style-type: none"> ▶ 이 때 냉장식품이 어는 현상이 많이 발생되므로 주의하세요. -5도 까지 설정 가능함. 	<p style="text-align: center;">-1°C 정지</p>  <p style="text-align: center;">온도조절</p>



- 냉장 온도조절기 버튼 (▲, ▼) 을 한번 누를 때마다 1 도씩 변화되며, 사용하고자 하는 온도구간에 점등시켜 사용하시면 됩니다.
 - 설정한 온도는 2~3시간 후에 내부 온도와 표시 온도가 일치됩니다. (우부하시, 도어개폐 없을 시)
- 주) 사용조건, 부하량 기타조건에 따라 시간 차이는 있을 수 있습니다.
 ※ 보관 음식량 및 환경에 따라 표시되는 온도와 내부 온도 차이는 있을 수 있습니다.

냉장실 성에 제거 방법

구 분	냉 장 실
<p>성에제거 개시</p> <ol style="list-style-type: none"> 1. 성에제거 버튼을 눌러 줍니다. 2. 성에제거 램프도 켜집니다. 3. COMP 가 운전되지 않습니다. 음식을 꺼낼 필요가 없습니다. 주1) 	
<p>성에제거 해제</p> <ol style="list-style-type: none"> 1. 성에제거 완료 후에는 자동으로 해제 됩니다. 2. 성에제거 램프가 꺼지고 사용 온도 구간에만 램프가 켜집니다. 3. COMP 가 운전됩니다. 이 때 고내 습도가 높아 성애가 두껍게 끼어 있을 경우에는 성애가 완전히 제거되지 않을 수 있는데 사용에는 문제가 되지 않으나 소비전력량을 줄이기 위해 잔방울 제거하는 것이 좋습니다. 	

사용 방법

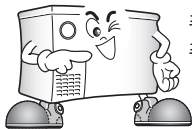

주1) 고내온도가 10°C이상 또는 2시간 이후에는 자동 복귀 됩니다.
 주2) 성애 제거 중에 다시 운전하려면 냉장 성애제거 버튼을 누르면 됩니다.
 이 때 냉장 성애제거 램프가 꺼지고 온도 상태에 따라 다시 운전을 시작합니다.

사용방법

성에제거 방법 (냉장실) - 주기적(1회/3일)으로 성에를 제거해 주세요.

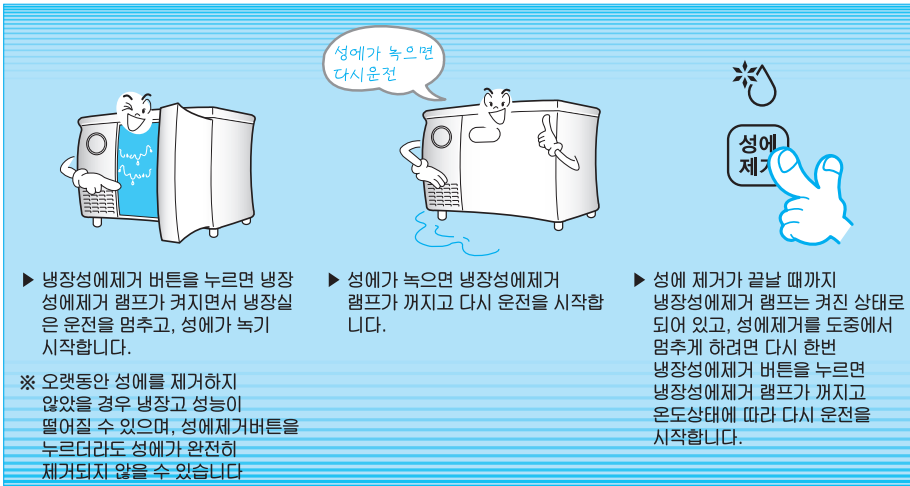

- ▶ 냉장성에제거 버튼을 누르면 냉장 성에제거 램프가 켜지면서 냉장실은 운전을 멈추고, 성에가 녹기 시작합니다.
- ▶ 성에가 녹으면 냉장성에제거 램프가 꺼지고 다시 운전을 시작합니다.
- ▶ 성에 제거가 끝날 때까지 냉장성에제거 램프는 켜진 상태로 되어 있고, 성에제거를 도중에서 멈추게 하려면 다시 한번 냉장성에제거 버튼을 누르면 냉장성에제거 램프가 꺼지고 온도상태에 따라 다시 운전을 시작합니다.

※ 오랫동안 성에를 제거하지 않았을 경우 냉장고 성능이 떨어질 수 있으며, 성에제거버튼을 누르더라도 성에가 완전히 제거되지 않을 수 있습니다

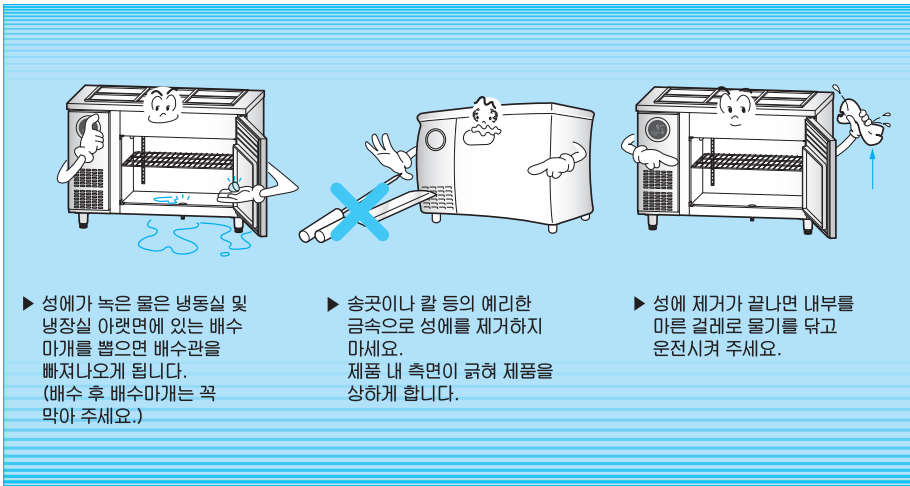

- ▶ 성에가 녹은 물은 냉동실 및 냉장실 아래면에 있는 배수 마개를 뺐으면 배수관을 빠져나오게 됩니다. (배수 후 배수마개는 꼭 막아 주세요.)
- ▶ 송곳이나 칼 등의 예리한 금속으로 성에를 제거하지 마세요. 제품 내 측면이 긁혀 제품을 상하게 합니다.
- ▶ 성에 제거가 끝나면 내부를 마른 걸레로 물기를 닦고 운전시켜 주세요.

청소할 때는

선반은

- ▶ 식품에 의해 더러워지기 쉬우므로 가끔씩 빼내어 물로 씻어 주세요.



냉장실 안은

- ▶ 내부에 물이 고이기 쉬운 곳입니다.(성애가 녹은 물 포함) 저장식품에 물이 묻으면 상할 염려가 있으므로 자주 배수 마개를 뽑아 물을 밖으로 흘러 보낸 후 배수가 완전히 되지 않은 물은 마른 헝겊으로 닦아주세요.

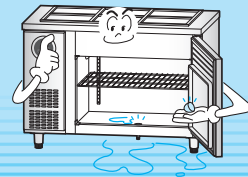

문의 패킹은

- ▶ 식품의 즙, 쥬스 등이 묻은 상태로 사용하면 패킹이 빨리 손상되며 아랫부분은 특히 더러워지기 쉬우므로 주기적으로 닦아 주세요.

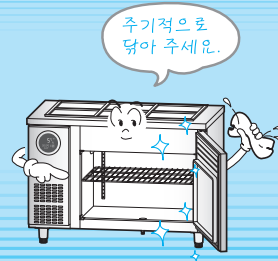

청소할 때는

다음은 사용하지 마세요.

- ▶ 연마제, 석유 벤젠, 신나, 염산이나 끓는 물, 거친 솔 등은 제품 외관이나 부품을 상하게 하므로 사용하지 마세요.

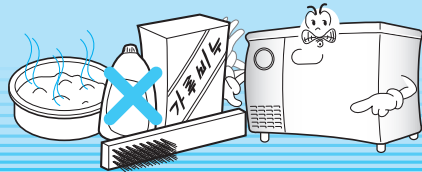

청소가 끝난 후에는

1. 전원코드가 손상되지 않았는지
2. 전원플러그에 이상 발열 현상이 없는지
3. 전원플러그가 전원콘센트에 헐겁게 꽂혀있지 않은지 확인해 주세요.

확인

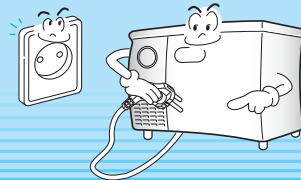

사용시 주의사항

다음과 같을 때는

정전이 되었을 때

- ▶ 문은 되도록이면 자주 여닫지 마세요.
여름에도 2~3시간의 정전이면 식품보관에는
영향이 없습니다.

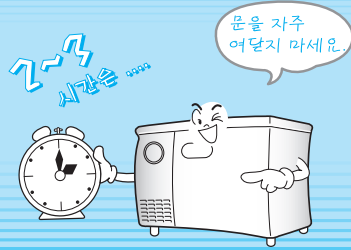

정전이 예고되었을 때

- ▶ 새로운 식품의 저장은 제품 내의 온도를 높게 하므로
되도록이면 삼가해 주세요.
반찬통 뚜껑은 닫아 주세요. 외부로 차가운 냉기가 빠져 나갑니다.

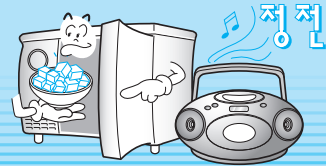

오랫동안 사용하지 않을 때

- ▶ 곰팡이가 생기거나 냄새나는 것을 방지하기 위하여
제품 내부를 깨끗하게 청소한 후 2~3일간 문을
열어 건조시켜 주세요.



참
고

냉장고의 이상 증상 점검

다음과 같을 때는 고장이 아닙니다.

제품의 바깥쪽 혹은 반찬통 부위에 이슬이 맺힐 때

- ▶ 설치장소의 습도가 높거나 장마철, 비가 오는 날과 같이 습도가 높으면 제품의 바깥쪽 혹은 반찬통 부위에 이슬이 맺힐 수 있습니다. 이것은 공기 중의 수분이 제품의 차가운 면에 닿아 이슬이 맺히는 것으로 습도가 매우 높을 때 일어나는 현상입니다. 이 때는 마른 수건으로 닦아 주세요.



물 흐르는 소리가 들릴 때

- ▶ 제품의 운전이 정지될 때 물 흐르는 소리가 들립니다. 이것은 제품 내부에 냉매가 흐르는 소리입니다.



냉장고 앞쪽이 따뜻할 때

- ▶ 제품 전면의 돌레 및 냉장실의 칸막이부 및 문닫힘 부는 이슬 맺힘을 방지하기 위해 히터 및 핫트라인 파이프를 설치하여 따뜻하게 하였습니다. 열을 느끼게 되어도 이상이 아니므로 안심하고 사용하세요.



냉장고 안쪽에 이슬이 맺힐 때

- ▶ 설치 장소의 습도가 높을 때 문을 오래 열어 두거나 수분이 많은 식품을 덮개없이 보관하면 수분이 이슬이나 얼음으로 되어 냉장실 벽면에 붙는 일이 있습니다.
- ▶ 자동 제상기능 작동으로 인하여 냉장실 내부 벽면에 붙어 있던 얼음이 녹아 물방울이 생길 수 있으며 얼음 제거 후 운전으로 자동복귀 됩니다.





배송 받은 냉장고 안쪽에 물기가 고여있어요.

- ▶ 배송 받은 냉장고 안쪽에 고여 있는 물기 또는 이슬은 공장 생산 및 성능 실험과정에서 발생된 것으로 사용여부 또는 성능과 관계가 없습니다.

만일 제품의 운전상태가 좋지 않을 때는 이 설명서의 내용으로 조사하여 주세요. 조사 후에도 운전상태가 좋지 않을 때는 구입한 전문점이나 서비스 안내서에 적혀있는 서비스센터에 문의하여 주세요. 이 때는 모델명, 제조번호, 대리점명, 구입년월일 등 제품이 어떠한 상태인가를 상세하게 알려주세요.

고장 신고전에 먼저 다음을 확인하여 주세요.

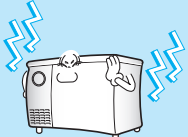
증상	확인 사항	조치 사항
냉각이 전혀 되지 않을 때 	(1) 정전이 되지 않았습니까? (2) 전원플러그가 콘센트에서 빠져 있지 않습니까? (3) 온도조절기가 정지에 있지 않습니까?	⚠️ 다른 전기기구를 확인해 보세요. ⚠️ 전원플러그를 전용콘센트에 꽂아주세요. ⚠️ 온도조절기를 정지 위치가 아닌 구간으로 조절하세요.
냉각이 잘 되지 않을 때 	(1) 온도를 높게 조절하고 사용하지 않았습니까? (2) 직사광선을 받거나, 콘로, 레인지 등의 열원이 가까이 있지 않습니까? (3) 뜨거운 식품을 식히지 않고 넣지 않았습니까? (4) 식품을 너무 많이 넣지 않았습니까? (5) 문 여닫는 횟수가 많지 않습니까? 또 문은 완전히 닫혀 있습니까? (6) 성애가 많이 끼어 있지 않습니까?	⚠️ 온도를 낮게 조절하고 사용하세요. ⚠️ 직사광선을 가리거나 열이 나는 물건을 멀리 두세요. ⚠️ 뜨거운 식품은 식혀서 넣으세요. ⚠️ 식품을 너무 많이 넣지 마세요. ⚠️ 문은 꼭 닫고, 너무 자주 여닫지 마세요. ⚠️ '정지'에 놓고 성애 제거를 하세요.
냉장실 식품이 얼 때 (과잉냉각 상태) 	(1) 온도조절기를 마이너스 구간에 조절하고 사용하지 않았습니까? (2) 수분이 많고 얼기 쉬운 식품이 냉각기 표면에 너무 가까이 있지 않습니까?	⚠️ 온도조절기를 플러스 구간에 맞추어 놓고 사용하세요. ⚠️ 얼기 쉬운 식품은 선반 앞쪽에 저장하세요.
소음이 심하고 이상한 소리가 날 때 	(1) 제품의 설치장소 바닥이 약하거나 불안정하지 않습니까? (2) 제품의 뒷면이 벽에 닿지 않았습니까? (3) 제품의 뒷면에 물건이 떨어져 있지 않습니까? (4) 제품 기계실부에 타물건 등을 놓지 않았습니까?	⚠️ 제품의 설치 바닥을 단단하고 반듯하게 해주세요. ⚠️ 제품의 뒷면을 벽에서 약간 띄워주세요. ⚠️ 제품의 뒷면에 물건이 없도록 해주세요. ⚠️ 제품 기계실부에는 다른 물건을 두지 마세요.

참고

절전을 위해 참고하세요

필요 이상으로
제품의 문을
자주 여닫지
마세요.



뜨거운 음식물을 곧바로
넣지 마세요.

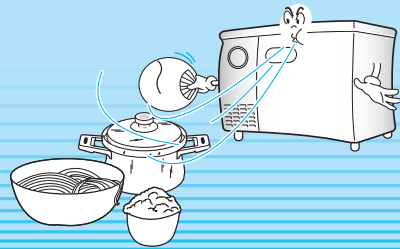

오랫동안 문을
열어놓지 마세요.



필요 이상으로 제품
안을 차갑게
하지 마세요.

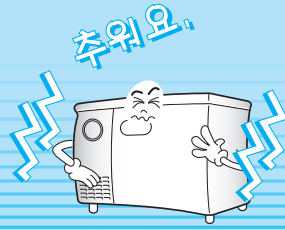

메 모

참
고

메모

품질 보증서



제품명	모델명	구입일	20	년	월	일
Serial NO.	구입대리점	점	판매금액	₩		

■ 수리를 위해 당사는 구입일자 기재된 본 보증서를 제시해야 충분한 서비스를 받으실 수 있으므로 잘 보관하시기 바랍니다.

- 본 제품이 대한 품질보증은 보증서에 기재된 내용으로 보증 혜택을 받으실 수 있습니다.
- 무상 보증 기간은 구입일로부터 산정되므로 구입일자를 기재 받으시기 바랍니다. (구입일자 확인) 인일 경우 제조년월로부터 3개월이 경과한 날로부터 품질보증 기간을 기산합니다.)
- 가정용 제품을 영업용도(영업활동, 비정상적인 사용환경 등)로 사용하거나, 산업용제품인 경우에는 무상 보증기간을 영업용도 120개월로 적용합니다. (핵심 부품 포함)
- 이 보증서는 재발행되지 않습니다.
- 별도 계약에 의한 공급(조달, HCS, 단일용품 등)일 경우에는 주계약에 따라 보증내용을 적용합니다.
- 본 제품은 상업용 제품으로, 상업용 제품의 경우 일반 가정용 제품 보증기간(최대 50% 단축하여 적용합니다. (일반 가정용 제품 보증기간은 소비자 분쟁 해결기준에 따름))

■ 주요 부품 보증기간

- TV, 냉장고 8년
- 전축, 전자제인지, 에어컨, 진공청소기, 가습기, 제습기, 냉온풍기, 정수기 등 7년
- 세탁기, VTR, DVD플레이어, 전기(가스)오븐, 가스레인지, 전자기, 홈세터, 비디오키메라, 인어머신, 전기압력밥솥 등 6년
- 네비게이션, 캠 - 코터라더, 온풍기, 공기정화기, 선풍기 등 5년
- 핸드폰, PC 및 주변기기, 노트북, MP3, 카메라, CD플레이어 등 4년
- ※ 상기 이외의 제품은 품질 보증기간 1년, 부품 보증기간 6년으로 규정합니다.

■ 핵심부품 보증기간

- 에어컨의 콤프레서, 4년
- 냉장고의 콤프레서, TV의 CPT, 모니터의 CDT, 세탁기의 모터, 전자레인지의 마그네트론, VTR의 헤드드럼, 원터치/로터리터의 바너 3년
- PC의 Mother Board, LCD TV/PDP TV/LCD모니터의 패널(단 노트북 모니터는 제외) 2년

※ 단, 핵심부품 보증기간 이내라도 사용시간이 모니터의 CDT는 10,000시간, LCD TV, PDP TV, LCD 모니터의 패널은 5,000시간을 초과한 경우에는 기간이 만료된 것으로 함.

서비스에 대하여

· 저희 스타리온에서는 품목별 소비자피해 보상 규정에 따라 아래와 같이 제품에 대한 보증을 실시합니다.

· **제품 고장 발생 시 구입처로 문의하시기나 당사 콜로버 서비스로 연락하여 주시기 바랍니다.**

· **보상 여부 및 내용 통보는 요구일로부터 7일 이내에, 피해 보상은 통보일로부터 14일 이내에 해결해 드립니다.**

소비자 피해 유형		보상 내용	
		보증기간 이내	보증기간 이후
경상적인 사용 상태에서 지연 발생한 성능, 기능상의 고장 발생 시	구입 후 10일 이내 중요한 수리를 요하는 경우	제품 교환 또는 구입가 환급	유상 수리
	구입 후 1개월 이내에 중요 부품에 수리를 요하는 경우	제품 교환 또는 무상 수리	
	교환된 제품이 1개월 이내에 중요한 수리를 요하는 경우	구입가 환급	
	교환 불가능 시	무상 수리	
	하자 발생 시	제품 교환 또는 구입가 환급	
	동일 하자에 대하여 수리 했으나 고장이 재발 (3회째)		
여러 부위의 고장으로 총 4회 수리 받았으나 고장이 재발 (5회째)	정액 감가상각한 금액에 10%를 가산하여 환급		
수리 불가능 시	제품 교환 또는 구입가 환급	정액 감가상각한 금액에 구입가 5%를 가산하여 환급	
소비자가 수리 의뢰한 제품을 사업자가 문질러 버린 경우 또는 1개월 경과 미인도 시			
부품 보증기간 내에 수리를 부품을 보유하고 있지 않아 수리가 불가능한 경우	제품 교환	유상 수리	
제품 구입 이 운송과정 및 제품 설치 중 발생한 피해	유상 수리	유상 수리	
수리가 가능한 경우	유상 수리	유상 수리	
소비자 고의, 과실에 의한 성능, 기능상의 고장	수리용 부품을 보유하고 있지 않아 수리가 불가능한 경우	유상 수리에 해당하는 금액 정수 후 제품 교환	유상 수리
· 천재지변(화재, 열해, 가스, 풍수해 등)에 의해 고장이 발생하였을 경우 · 사용상 정상 마모되는 소모성 부품을 교환하는 경우 · 사용 전원의 이상 및 접속 기기의 불량으로 인하여 고장이 발생하였을 경우 · 기타 제품 자체의 하자가 아닌 외부 원인으로 인한 경우 · 스타리온 대리점이나 서비스센터의 수리 기사가 아닌 사람이 수리 또는 개조하여 고장이 발생하였을 경우 · 고장이 아닌 다른 사유로 서비스를 요청하는 경우		유상 수리	유상 수리

- 소모품 또는 부품을 추가 구입하시기나 교체할 경우 A/S센터에 문의한 후 구입하세요.
- 스타리온은 "불친절 서비스"에 대해서는 요금을 받지 않습니다.
- 상기 보상 기준은 공정거래위원회 고시 소비자 분쟁 해결 기준에 의거합니다.
- 명시되지 않은 사항은 「소비자 피해 보상 규정」에 따릅니다.
- 기구 세척, 조정, 사용설명 등은 고장이 아닙니다.



이 보증서는 우리나라에서만 사용되며 다시 발행하지 않으므로 사용설명서와 함께 잘 보관해 주세요.

참
고

서비스에 대하여

●고객의 권리

고객께서는 제품사용중에 고장 발생시 구입일로부터 1년 동안 무상서비스를 받으실 수 있는 《소중한 권리》가 있습니다. 단, 고객 과실 및 천재지변에 의해 고장이 발생한 경우는 무상서비스 기간내에도 유상 처리됨을 알려드립니다.

●유상서비스(고객의 비용부담)에 대한 책임

서비스 신청시 다음과 같은 경우는 무상서비스 기간내라도 유상처리됩니다.

- ① 제품내에 이물질(물, 음료수, 커피, 장난감 등) 하여 고장이 발생하였을 경우
- ② 제품을 떨어뜨리거나, 충격을 주어 제품이 파손되거나 기능상의 고장이 발생하였을 경우
- ③ 스타리온 정품이 아닌 부품 또는 소모품을 사용하여 제품 고장이 발생하였을 경우
- ④ 고객이 제품을 임의 분해하여 부속품이 분실 및 파손되었을 경우
- ⑤ 스타리온 제품의 사용설명서 내에 있는 “안전을 위한 경고 및 주의사항” 을 지키지 않아 고장이 발생하였을 경우
(“안전을 위한 경고 및 주의사항” 을 잘 지키면 제품을 오래 사용할 수 있습니다.)
- ⑥ 고객의 기타 과실에 의하여 고장이 발생하였을 경우
- ⑦ 고객 부주의로 인하여 제품의 외관이 손상된 경우
- ⑧ 고객의 사정상 제품 재설치,이동을 요청할 경우 (Door 분해, 조립 포함)
- ⑨ 자체 콘센트 불량에 의하여 제품에 이상이 발생할 경우
- ⑩ 차단기 내려감으로 서비스 요청하였으나, 제품에 이상이 없는 경우
- ⑪ 자사 제품으로 서비스 요청하였으나, 타사 제품의 불량으로 서비스가 된 경우
- ⑫ 진열 제품 구입 시 외관의 불량을 충분히 인지하지 못하고 구입 후 서비스를 요청한 경우
- ⑬ 전원 플러그의 코드를 완전히 미 삽입한 경우
- * 제품 불량인 아닌 가구 불량에 의한 서비스를 요청한 경우
- * 냉동실 램프가 적용되지 않은 모델에 대하여 램프 교체를 요청한 경우

●서비스 안내

서비스 접수, 상담 및 서비스센터 문의는 전국 어디서나 지역번호 없이 1588-2203 을 이용해주시기 바랍니다.

제품규격

본 제품의 외관 디자인 및 제품규격은 제품의 질을 더 높이기 위하여 소비자에게 알리지 않고 변경하는 수가 있습니다.

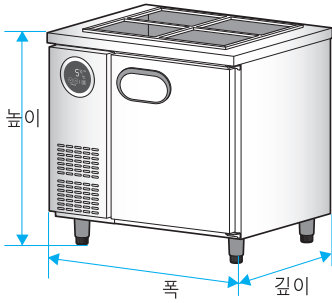

SR-V09*

부속품

- ▶ 선반1개
- ▶ 선반용 행거4개

※반찬등은 주방기기 판매점에서 사이즈 확인 후 직접구매 하세요.
 ※SR-V09**R, SR-V09B**2 모델은 기계실이 우측에 위치합니다.

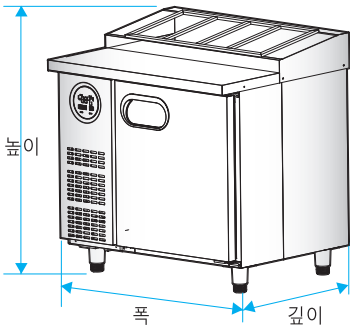

SR-G09*

부속품

- ▶ 선반1개
- ▶ 선반용 행거4개

※반찬등은 주방기기 판매점에서 사이즈 확인 후 직접구매 하세요.
 ※ SR-G09**R 모델은 기계실이 우측에 위치합니다

참
고

제품규격

본 제품의 외관 디자인 및 제품규격은 제품의 질을 더 높이기 위하여 소비자에게 알리지 않고 변경하는 수가 있습니다.

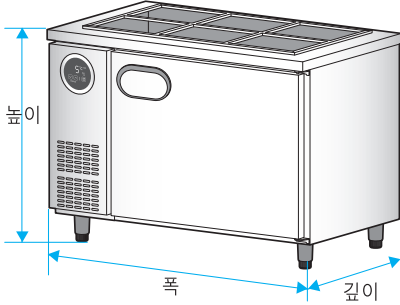

SR-V12*

부속품

- ▶ 선반1개
- ▶ 선반용 행거4개

※반찬등은 주방기기 판매점에서 사이즈 확인 후 직접구매 하세요.
 ※ SR-V12**R, SR-V12B**2 모델은 기계실이 우측에 위치합니다.

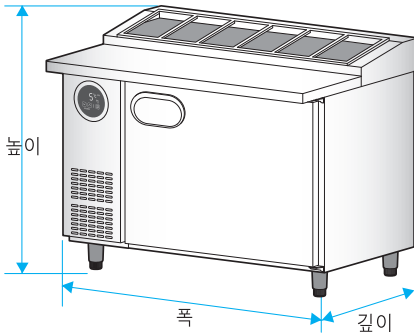

SR-G12*

부속품

- ▶ 선반1개
- ▶ 선반용 행거4개

※반찬등은 주방기기 판매점에서 사이즈 확인 후 직접구매 하세요.
 ※ SR-G12**R모델은 기계실이 우측에 위치합니다.

본 제품의 외관 디자인 및 제품규격은 제품의 질을 더 높이기 위하여 소비자에게 알리지 않고 변경하는 수가 있습니다.

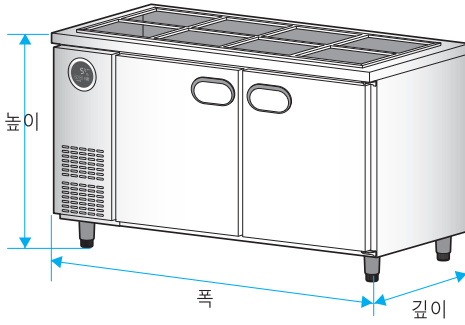

SR-V12E*WM*, SR-V15*, SR-V18*

부 속 품

- ▶ 선반2개
- ▶ 선반용 행거8개

※반찬등은 주방기기 판매점에서 사이즈 확인 후 직접구매 하세요.

※ SR-V15**R, SR-V15B**2, SR-V18**R, SR-V18B**2 모델은 기계실이 우측에 위치합니다.

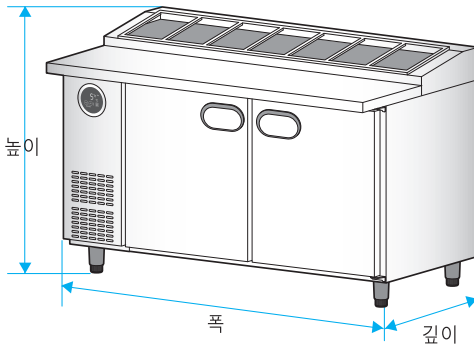

SR-G15*, SR-G18*

부 속 품

- ▶ 선반2개
- ▶ 선반용 행거8개

※반찬등은 주방기기 판매점에서 사이즈 확인 후 직접구매 하세요.

※ SR-G15**R, SR-G18**R 모델은 기계실이 우측에 위치합니다.



사용불편 및 고장접수는 (전국 어디서나)

1588-2203

• **전화 걸기 전,**

제품 모델명, 고장상태, 전화번호, 주소를 정확히 알고 계시면 보다 빠른 서비스를 받으실 수 있습니다.

고객 상담실(제안 및 불만사항) 1588-2203