



STARION



사용설명서

STARION 상업용 냉장냉동고

제품의 안전하고 편리한 사용을 위해 반드시 제품을 사용하기 전에 사용설명서를 읽어 주세요.

제품보증서도 함께 들어 있으니 잘 보관해 주세요.

본 제품은 상업용(업소용)으로만 사용하는 실내용 기기입니다. 실험용이나 산업용으로 사용하지 마세요.

권장 안전 사용 기간 : 7년

권장 안전 사용 기간을 초과하여 사용 시 사용환경 또는 제품 노후로 인하여 안전사고가 발생할 수 있습니다.

권장 안전 사용 기간 내에 안전 점검을 받을 것을 권장합니다.(안전 점검은 유료 서비스입니다)

SR-F45A*, SR-P45A*, SR-B45A* / SR-F45B*, SR-P45B*, SR-B45B*

SR-F45D*, SR-P45D*, SR-B45D* / SR-F45E*, SR-P45E*, SR-B45E*



P/No. : EBAX00201A
Rev.6_230303

www.starion.co.kr



차례

본 설명서는 공용으로 제작되어 구입한 제품과 다른 이미지나 내용이 포함되어 있을 수 있습니다.
본 설명서는 회사 사정에 따라 변경될 수 있습니다.

안전을 위한 경고 및 주의사항	4
각 부분의 이름과 기능	8
설치 방법	14
식품저장방법	15
사용방법	16
선반 위치 설정 방법	19
전면 덮개(Cover Lower) 설치 방법	22
WIFI 어플 등록 및 사용방법	24
핸들 LED 색상에 대하여.....	28
절전을 위해 참조하세요.....	28
청소할 때는	28
사용 시 주의사항	29
냉장고 이상 증상 점검	29
제품 보증서	31
스타리온 서비스 안내	31
제품규격	32
기타	32

안전을 위한 경고 및 주의사항

- ▶ 안전을 위한 경고 및 주의사항은 제품을 안전하고 올바르게 사용하여 사고나 위험을 미리 막기 위한 것이므로 반드시 지켜주세요.
- ▶ 읽고 난 뒤에는 사용하는 사람이 볼 수 있는 곳에 보관해 주세요.



경고 지시사항을 위반하면 사망이나 중상 등의 큰 위험을 초래할 수 있습니다. 반드시 지켜주세요.



주의 지시사항을 위반하면 다치거나 집 또는 가구 등이 파손될 수 있습니다. 항상 주의해 주세요.

- ▶ 위험을 끼칠 우려가 있는 사항과 조작에 대하여 주의를 환기시키기 위한 기호입니다. 위험 발생을 방지하기 위하여 주의 깊게 살펴보고 지시에 따라 주세요.



경고

- 청소나 손질 할 때에는 전원 플러그를 콘센트에서 빼고, 젖은 손으로 빼거나 꽂지 마세요. 감전되거나 다칠 수 있습니다.
- 화기(양초, 램프 등), 연소 기구, 인화성 물질(LP가스, 가연성 스프레이, 살충제, 방향제 등의 가연성 가스 및 에틸에테르, 벤젠, 알코올, 휘발유, 경유, 화장품 등)을 제품 내부 혹은 근처에서 사용하거나 제품 내부 혹은 근처에 보관하지 마세요.
- 전원 플러그의 파손이나 전원코드의 손상된 경우에는 위험이 생기지 않도록 하기 위하여 제조사나 서비스 대행점 또는 유자격 기술자에 의해 교환 한 후 사용하세요.
- 제품 외부나 내부에는 물을 뿌리지 마세요. 전기 부품의 절연이 나빠져 감전이나 화재의 원인이 됩니다.
- 냉장에서 타는 냄새나 연기가 나면 즉시 전원 플러그를 빼고 서비스센터로 연락하세요. 화재의 위험이 있습니다.
- 전원 플러그의 핀 부위에 먼지 등이 묻어 있을 때는 깨끗이 닦아 주고, 흔들리지 않도록 끝까지 꽂아 주세요. 먼지가 부착되거나 접촉이 불안정한 경우는 화재의 원인이 됩니다.
- 전원 플러그 길이를 연장하거나 수정하여 사용하지 마세요. 이것은 전원선의 전기적 손상 등으로 감전이나 화재의 원인이 됩니다.
- 침수된 냉장고는 반드시 서비스 후 사용하세요. 감전이나 화재의 원인이 됩니다.
- 접지 없는 멀티 콘센트(이동형)를 사용하지 마세요. 단, 접지 있는 멀티 콘센트(이동형)를 사용할 경우 전류 용량이 15A 이상인 콘센트를 제품 단독으로 사용하세요.
- 제품의 내부 건조를 위해 드라이기를 사용하거나 냄새 제거를 위해 촛불을 넣지 마세요.

⚠ 경고

· 표면이 거칠거나 금속 재질의 솔, 헝겍, 수세미 등으로 제품을 청소 하지 마세요.

· 제품 외곽의 송풍기 구멍을 청결하게 유지하세요.
송풍기 구멍이 막히면 화재 또는 제품 손상의 원인이 됩니다.

· 경험과 지식이 부족한 사람 (어린이포함) 또는 신체, 감각, 정신 능력이 결여된 사람은 보호자의 감독이나 지시 없이 본 제품을 안전하게 사용할 수 없습니다. 안전한 사용을 위하여 보호자가 감독하십시오.
감전, 화상, 상해의 위험이 있습니다.



· 제품 내에 다른 전자제품(전열기, 핸드폰 등)을 넣고 사용하지 마십시오.
식품 저장 외의 용도로 사용 시 화재 또는 제품 파손의 원인이 됩니다

· 제품 문, 보관실, 선반 등에 매달리거나 올라가지 마세요.
제품 문의 힌지와 제품 부속품이 파손되고 사람이 떨어져 다칠 수 있습니다. 특히 어린이는 조심시켜 주세요.



· 제품 주변에 환기가 잘되도록 하세요.

· 가스(이소부탄, 프로판, 도시가스)가 켜 때에는 제품이나 전원 플러그, 콘센트 등을 만지지 말고 문을 열어 환기 시켜 주세요. 불꽃이 튀고 폭발하여 화재, 화상의 위험이 있습니다.

- 본 제품은 가연성 천연가스(이소부탄,R600a)를 냉매로 사용하고 있으며 소량이지만 가연성 가스 이므로 제품운반,설치, 사용 중 심한 손상으로 가스가 켜 경우 불꽃이 튀면 화재, 폭발 상해의 원인이 됩니다.



· 냉매 회로가 손상되지 않도록 하세요.

· 제품을 버릴 때는 문의 패키징을 떼어 내세요. 또한 어린이가 노는 곳에는 제품을 버리지 마세요. 어린이가 들어가면 갇히게 됩니다.

· 이 제품은 발포제 가스(사이클로펜탄)를 단열재의 원료로 사용하고 있으므로, 제품 폐기 시 반드시 관할 행정복지센터 또는 폐기 전문 업체에 연락하세요.

· 가전제품을 버릴 때는 관할 행정복지센터 또는 폐가전제품 배출예약시스템으로 연락하여 폐기해야 합니다.

(전화번호 : 1599-0903, 인터넷주소 : <http://www.15990903.or.kr>)

· 제품 안의 성에 제거가 필요하면 서비스 센터(1588-2203)로 연락하세요.

안전을 위한 경고 및 주의사항

⚠ 주의

- 이 제품은 고도와 무관하게 사용할 수 있습니다.
- 이 제품에는 제품 작동을 위한 기능 접지가 포함되어 있습니다.
- 본 제품은 220V 전용입니다. 전원 플러그는 반드시 접지 단자가 있는 220V 전용 콘센트에 연결하세요.
- 안전을 위해 반드시 접지 하세요.
상세 접지 방법은 설명서의 '설치 방법'을 참조하거나 서비스 센터(1588-2203)에 문의 하세요.
- 전원 플러그를 뺄 때에는 코드를 잡지 말고 반드시 끝 단의 플러그를 잡고 빼 주세요.
감전, 화재의 원인이 됩니다.
- 습기가 많거나 물이 튀는 곳에는 설치하지 마세요.
절연이 나빠져 누전의 원인이 됩니다.
- 냉동실의 식품이나 그릇(특히, 금속으로 된 것)은 젖은 손으로 만지지 마세요.
동상에 걸릴 위험이 있습니다.
- 바닥이 튼튼하고 수평인 곳에 설치하여 주세요
불안정한 곳에 설치하면 냉장고 문의 개폐 등으로 냉장고가 넘어져 다칠 수 있습니다.
- 전원 코드나 플러그가 손상되었거나, 전원 콘센트의 구멍이 헐거울 때는 사용하지 마세요.
감전되거나 단락 되어 화재의 원인이 됩니다.
- 냉동실에는 병 종류를 넣지 마세요.
내용물이 얼어서 깨지기 때문에 상해의 우려가 있습니다.
- 냉장고 밑 쪽에는 손이나 발을 넣지 마세요.
냉장고 밑 쪽에는 철판으로 되어 있어 다칠 수 있습니다.
- 운반할 때는 냉장고 문이 위로 향하도록 한 후 제품 뒷면을 잡고 운반 하세요.
다른 부위를 잡으면 손이 미끄러지거나 냉장고를 떨어뜨려 다칠 수 있습니다.
(제품 운반은 전문 설치기사가 할 것)
- 제품 운반 시에는 2명 이상이 안전하게 운반하고, 제품 문의 힌지가 파손되지 않도록 주의하세요.
제품을 떨어뜨릴 경우 제품이 무거워 상해 또는고장의 원인이 됩니다.
- 살아 있는 동물을 냉장고에 넣지 마세요.

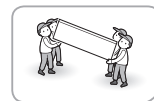

메모

각 부분의 이름과 기능

SR-F45A*, SR-P45A*, SR-B45A*

기계실 덮개

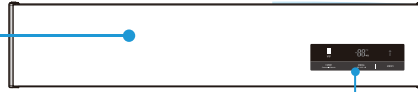

조절부

모든 기능을 조절해 주고
동작 상태를 표시해 줍니다.
(16-18 페이지를 참조하세요.)

※ 고내등(LED 등) 교체 시 가능한 SVC를 받으세요.
비전문가에 의한 교체는 오조립이나 부품 손상을
초래할 수 있습니다.

고내등(램프)

손잡이

선반소(3개)

선반대(2개)

저장식품의 크기에
따라 선반의 높이를
조절할 수 있습니다.

이동용 바퀴
힘들이지 않고
이동 가능합니다.

높이 조절나사
높이를 조절할 수
있습니다.

멀티덕트

UV LED

SR-B45A* 모델은 적용되지 않음

냉동실
얼음, 빙과류, 육류 등의
냉동식품을 저장할 수
있습니다.

문 (병꽂이 적용)

문
사용 후에는 항상 닫아
주세요.

냉장실
야채, 과일, 음료 등의
냉장식품을 저장할 수
있습니다.

SR-F45AS/SR-P45AS

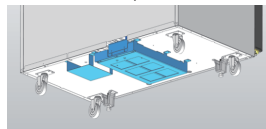

냉장고
바닥부

SR-B45AS

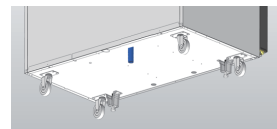

해당모델 : SR-F45A*, SR-P45A*, SR-B45A*

※ SR-F45A* 모델 기준이며,
SR-P45A* 모델과 SR-B45A* 모델은 기능의 차이가 있을 수 있음.

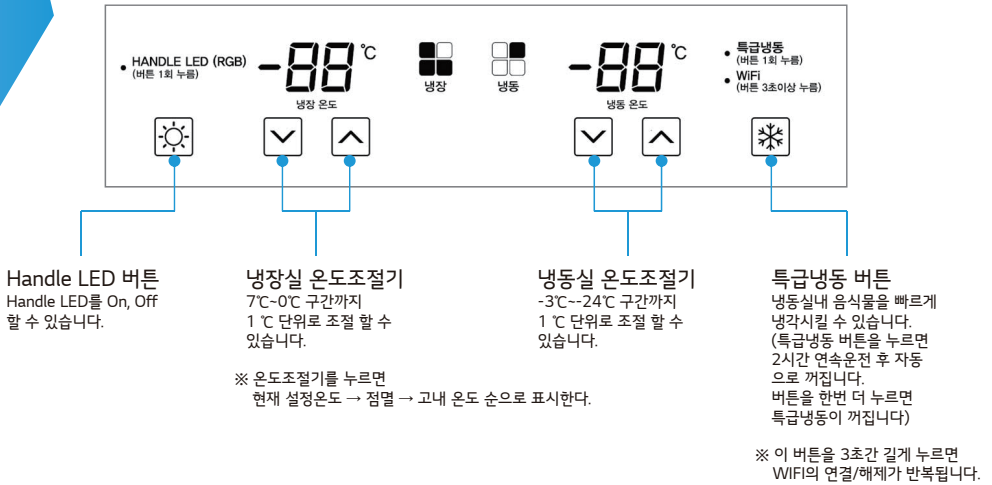

각 부분의 이름과 기능

SR-F45B*, SR-P45B*, SR-B45B*

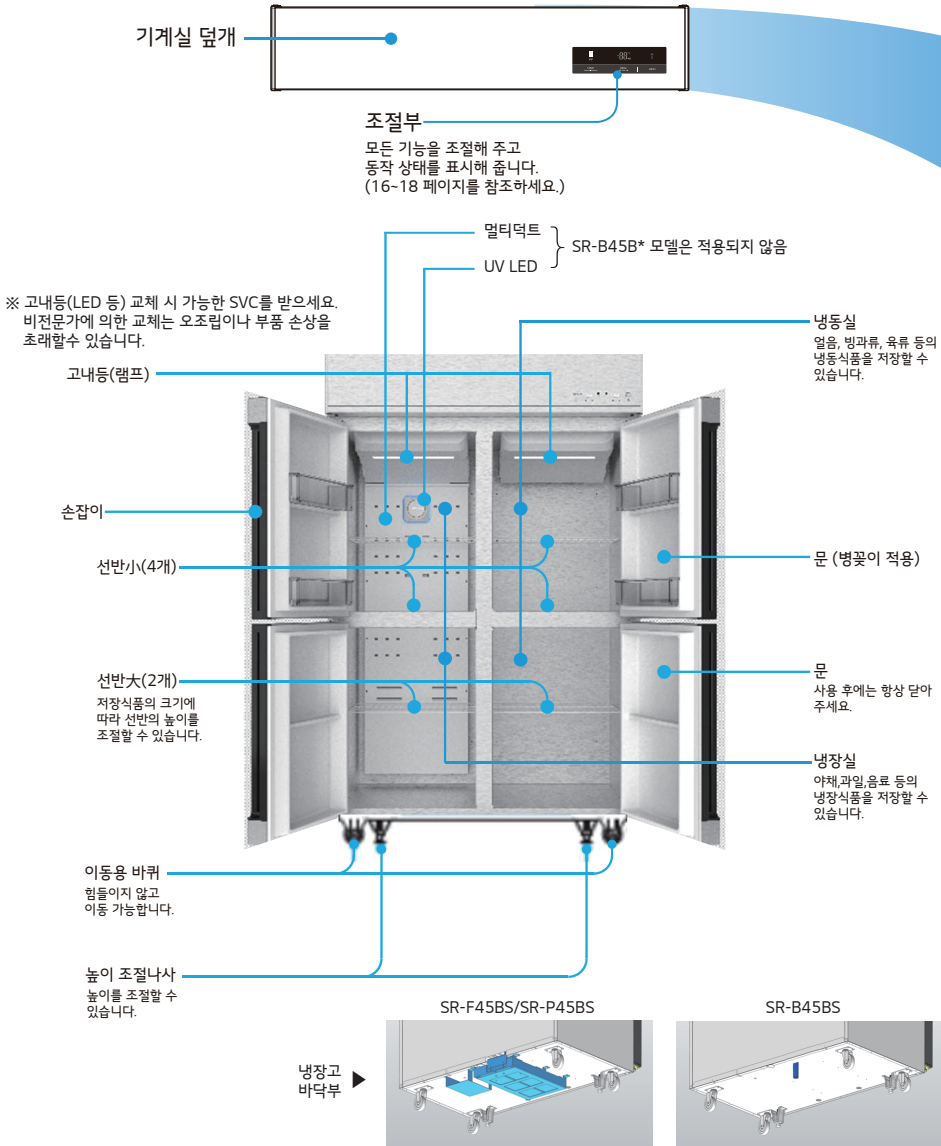

해당모델 : SR-F45B*, SR-P45B*, SR-B45B*

※ SR-F45B* 모델 기준이며,
SR-P45B* 모델과 SR-B45B* 모델은 기능의 차이가 있을 수 있음.

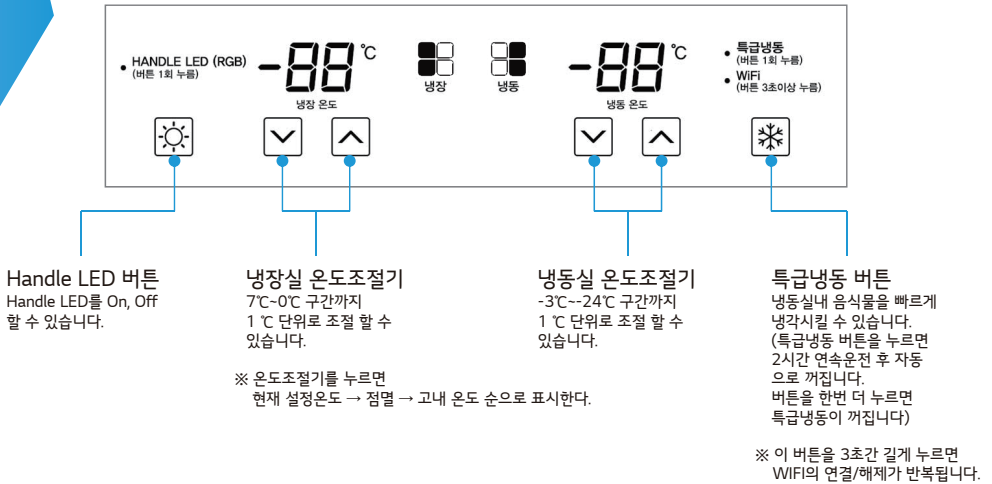

각 부분의 이름과 기능

● SR-F45D*, SR-P45D*, SR-B45D*

● SR-F45E*, SR-P45E*, SR-B45E*

기계실 덮개



조절부

모든 기능을 조절해 주고
동작 상태를 표시해 줍니다.
(16-18 페이지를 참조하세요.)

멀티덕트

UV LED

SR-F45D*, SR-P45D*, SR-B45D*
SR-B45E* 모델은 적용되지 않음

※ 고내등(LED 등) 교체 시 가능한 SVC를 받으세요.
비전문가에 의한 교체는 오조립이나 부품 손상을
초래할 수 있습니다.

고내등(램프)

냉동실(SR-F45D*,SR-P45D*,SR-B45D*)
얼음, 빙과류, 육류 등의
냉동식품을 저장할 수
있습니다.

손잡이

냉장실(SR-F45E*,SR-P45E*,SR-B45E*)
야채, 과일, 음료 등의
냉장식품을 저장할 수
있습니다.

선반소(4개)

문 (병꽂이 적용)

선반대(2개)

저장식품의 크기에
따라 선반의 높이를
조절할 수 있습니다.

문
사용 후에는 항상 닫아
주세요.

이동용 바퀴
힘들이지 않고
이동 가능합니다.

높이 조절나사
높이를 조절할 수
있습니다.

SR-F45DS/SR-P45DS
SR-F45ES/SR-P45ES

SR-B45DS/SR-B45ES

냉장고
바닥부

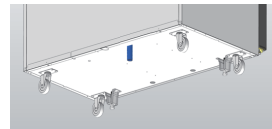
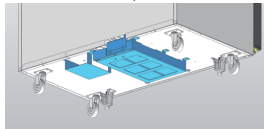

해당모델 : SR-F45D*, SR-P45D*, SR-B45D*

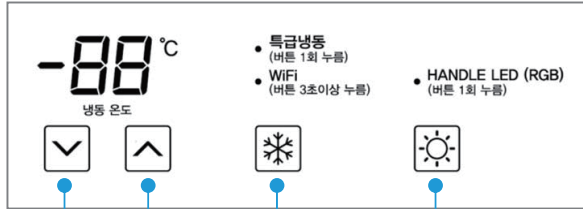

※ SR-F45D* 모델 기준이며, SR-P45D* 모델과 SR-B45D* 모델은 기능의 차이가 있을 수 있음.

냉동실 온도조절기
-3°C~-24°C 구간까지
1°C 단위로 조절 할 수
있습니다.

※ 온도조절기를 누르면
현재 설정온도 → 점멸
→ 고내 온도 순으로
표시 한다.

특급냉동 버튼
냉동실내 음식물을 빠르게
냉각시킬 수 있습니다.
(특급냉동 버튼을 누르면
2시간 연속운전 후 자동
으로 꺼집니다.
버튼을 한번 더 누르면
특급냉동이 꺼집니다)

※ 이 버튼을 3초간 길게 누르면
WiFi의 연결/해제가 반복됩니다.

Handle LED 버튼
Handle LED를 On, Off
할 수 있습니다.

해당모델 : SR-F45E*, SR-P45E*, SR-B45E*



※ SR-F45D* 모델 기준이며, SR-P45D* 모델과 SR-B45D* 모델은 기능의 차이가 있을 수 있음.

냉장실 온도조절기
7°C~0°C 구간까지
1°C 단위로 조절 할 수
있습니다.

※ 온도조절기를 누르면
현재 설정온도 → 점멸
→ 고내 온도 순으로
표시 한다.

와이파이 버튼
버튼을 3초간 길게
눌러서 와이파이를
On, Off 할 수 있습니다.

Handle LED 버튼
Handle LED를 On, Off
할 수 있습니다.

설치 방법

▶ 이동 및 운반 시

- 제품 안의 식품은 모두 꺼내고, 선반 등의 깨질 위험이 있는 부품과 문의 손잡이는 테이프를 고정시킨 후 운반해 주세요. 제품 파손의 원인이 됩니다.
- 제품을 이동하거나 떼기할 경우, 콘센트에서 전원 플러그를 뽑아 주세요. 전원 플러그의 파손 또는 바닥 긁힘의 원인이 됩니다.
- 제품 운반 시에는 4명 이상이 안전하게 운반해 주세요. 제품을 떨어뜨릴 경우 제품이 무거워 상해 또는 고장의 원인이 됩니다.
- 장거리 운반 시에는 제품을 바로 세워서 운반해 주세요. 제품이 넘어져 고장의 원인이 됩니다.

▶ 바닥이 단단하고 수평인 장소에 설치하여 주세요.

- 냉장고를 설치할 바닥이 고르지 않을 경우 단단한 깔판 등을 깔아 주세요.
- 설치 바닥이 고르지 않으면 진동과 소음의 원인이 되며, 문 개폐 시 제품이 넘어져 상해의 원인이 됩니다.
- 냉장고의 유동이 없도록 높이조절나사를 왼쪽으로 돌려 고정시켜 주세요.
- ※ 설치는 전문 설치기사에게 의뢰하세요.

▶ 통풍이 잘 되는 곳에 설치하여 주세요.

- 통풍이 좋지 않으면 냉장고 성능이 떨어질 수도 있으므로 적당한 간격을 두세요.
- 냉장고 상측(윗면)에 통풍이 나쁠 경우 환풍기를 설치하는 것이 좋습니다.
- ※ 뒷면 15cm 이상, 측면 15cm 이상, 윗면 50cm 이상의 공간을 두고 설치해 주세요.

▶ 주위 온도가 5°C 이상 43°C 이하인 곳에 제품을 설치해 주세요.

- 범위를 초과하는 온도에서 제품을 사용하지 마세요.
- 설치 장소의 온도가 너무 높거나 낮으면 제품 성능 저하 또는 과도한 전기로 부과의 원인이 됩니다.

▶ 옥내에만 설치해 주세요.

- 옥내 전용 제품임으로 옥외 설치는 제품 손상 및 냉각 성능의 저하의 원인이 됩니다.

▶ 습기나 먼지가 적은 곳에 설치하여 주세요.

- 습한 곳이나 물이 묻기 쉬운 곳에 설치하면 제품에 녹이 슬기 쉬우며 누전의 위험이 있습니다.
- 제품 윗면의 응축기에 먼지가 많이 쌓이면 냉각 성능 저하의 원인이 됩니다.

▶ 열기 또는 연탄 가스가 많은 곳은 피하여 설치해 주세요.

- 주위온도가 높으면 냉각 성능이 떨어지고 전기료가 많이 나올 수 있습니다.
- 연탄가스나 부식성 가스가 많은 곳에서는 냉장고 외관이 변색되거나 녹이 슬어 제품 수명을 단축시키는 원인이 됩니다.

▶ 전원 연결 시 정격전압을 확인 하세요.

- 본 제품은 220V 전용이므로 접지 단자가 있는 AC 220V의 접지 전용 콘센트에 연결하여 사용하세요.
- 전원이 110V 일 경우 한국전력공사에 220V 승압 공사를 의뢰한 후 220V 전원으로 사용 하세요.
(한국전력공사에 220V 승압 공사를 의뢰하면 무상으로 해 드립니다)

▶ 이런 곳에서는 반드시 누전차단기를 설치한 후 제품을 사용해 주세요.

- 전원이 220V이고 접지단자가 없는 콘센트에 제품을 연결하여 사용할 경우
- 지하실 등 물기나 습기가 많은 곳에서 제품을 사용할 경우
- 누전차단기는 대리점 혹은 서비스센터에 의뢰하여 정격전류 15mA, 정격부 동작 전류 7.5mA 이상의 누전차단기를 구입하여 콘센트에 연결하여 사용하세요.

▶ 접지단자가 설치되어 있지 않을 경우 전문가에게 요청하여 설치 후 제품을 사용해 주세요.

▶ 이런 곳에는 접지하지 마세요.

- 가스관, 수도파이프, 파뢰침, 전화선 연결 부에는 절대로 접지하지 마세요.

▶ 전원코드(파워코드)를 콘센트에서 뺀 후, 다시 꽂을 때에는 5분 이상 지난 후에 꽂아 주세요.

- 압축기 운전에 무리가 생겨 고장의 원인이 됩니다.

식품 저장방법

본 냉장고는 일반 음식점용 식품을 보관하는 제품입니다. 특정한 음식을 장기보관 시 식품이 변질될 우려가 있으므로 주기적으로 식품의 상태를 확인해 주세요. 특히, 특정 목적으로 계절성 과일을 장기간 보관하지 마세요. 예) 고가의 산삼, 딸기, 자두 외 ...

▶ **저온에서 상하기 쉬운 식품은 보관하지 마세요.**

- 바나나, 파인애플, 메론 등 저온에서 상하기 쉬운 과일이나 식품은 보관하지 마세요.
- 인삼, 산삼 등 수분이 많은 식품 보관 시 얼 수 있습니다.

▶ **문을 자주 여닫지 마세요.**

- 문을 자주 열게 되면 냉장고 안의 냉기가 빠져나가 냉각 효과가 떨어질 수 있습니다.

▶ **유리병은 냉동실에 보관하지 마세요.**

- 유리병을 냉동실에 넣으면 얼어 깨질 수 있으므로 다른 용기를 사용해 보관해 주세요.
즙이나 물 종류를 보관할 때는 용기의 80% 정도만 채워서 보관해 주세요.

▶ **식품은 적당한 간격을 두고 넣어 주세요.**

- 냉각 성능과 냉기의 흐름을 좋게 하기 위해 적당한 간격을 두어 식품을 보관해 주세요.
- 선반을 사용하지 않고 식품을 겹쳐 보관할 시에는 냉기 흐름이 좋지 못해 음식이 상할 수 있습니다.

▶ **뜨거운 식품은 식혀서 넣어 주세요.**

- 뜨거운 식품을 곧바로 넣으면 주위 식품에 영향을 주어 상할 우려가 있으며 또한 전기가 많이 나옵니다.

▶ **랩이나 밀폐용기에 넣어서 보관해 주세요.**

- 식품의 건조에 의한 변질을 방지하여 오랫동안 보관할 수 있으며 냉장고 내부의 냄새를 줄일 수 있습니다.

▶ **채소는 신문지에 싸서 보관하지 마세요.**

- 신문지 인쇄 혹은 다른 이물질이 식품에 묻을 수 있습니다.

▶ **식품은 신선도가 가장 중요합니다.**

- 해동과 냉동의 과정도 중요하지만 구입 당시 식품의 신선도가 맛과 영양을 더욱 좌우합니다.

▶ **냉동식품을 해동 후에는 다시 얼리지 마시고 바로 조리하세요.**

- 한번 얼렸다가 녹인 식품을 다시 얼리면 맛과 영양이 떨어집니다.
- 해동된 식품을 장시간 놓아두면 맛과 영양이 떨어지고 세균이 번식할 우려가 있으므로 해동 후에는 바로 조리하세요.

▶ **2-3시간 지난 후 식품을 넣어 주세요.**

- 냉장고를 가동시킨 후 2-3시간 지난 다음 냉장고 안이 충분히 차가워졌을 때 식품을 넣어 주세요.

▶ **투스타섹션 (※※)**

- 냉동식품을 보관하는 칸입니다. -12℃ ~ -18℃ 로 유지되며 문을 열었을 때 (※※) 표시가 그려져 있습니다.
투스타섹션의 개수는 모델에 따라 다를 수 있습니다.

▶ **본 제품은 자동 제상 시스템이 적용된 제품으로 별도로 냉각기의 성애를 제거하지 않아도 됩니다.**

- 자동 제상 시스템은 냉각기의 성애를 자동으로 제거하여 냉장고의 냉각 성능을 유지해 줍니다.

사용 방법

냉동실 온도 조절 방법

SR-F45A*, SR-P45A*, SR-B45A*, SR-F45B*, SR-P45B*
SR-B45B*, SR-F45D*, SR-P45D*, SR-B45D*

구 분	냉 동 실
절전 냉동시	
냉동식품을 단기간 약하게 보관할 때	
보통 사용시	

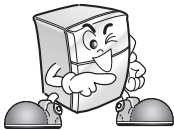

- 냉동온도 조절 버튼을 한번 누를 때 마다 1도 단위로 조절 됩니다.
(냉동온도 구간 -3°C~-24°C)
- 사용온도 구간에 점등된 후 2~3시간 후에 내부온도와 구간온도가 일치 됩니다.
(무부하시, 도어개폐 없을 시)

주) 사용조건, 부하량 기타조건에 따라 시간 차이는 있을 수 있습니다.



구 분	냉 동 실
<p>냉동식품을 많이 보관할때</p>	
<p>식품을 급속히 냉각 시키고자 할때</p> <p>(특급냉동 램프와 사용하던 온도 구간의 램프가 꺼집니다.)</p> <p>주1) 특급냉동기능이 선택되면 냉동실 압축기는 2시간 동안 연속으로 운전한 후 특급 냉동램프는 자동으로 꺼집니다.</p> <p>주2) 특급냉동 버튼을 한번 더 누르면 꺼집니다.</p> <p>주3) 특급냉동 자동 해제 시 사용하던 온도에 램프가 켜집니다.</p>	

사용 방법

냉장실 온도 조절 방법

SR-F45A*, SR-P45A*, SR-B45A*, SR-F45B*, SR-P45B*, SR-B45B*, SR-F45E*, SR-P45E*, SR-B45E*

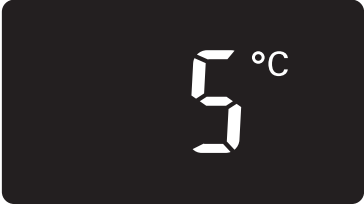
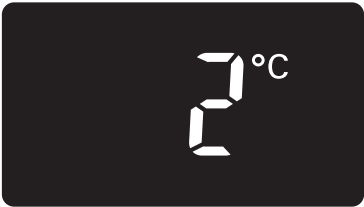
구 분	냉 장 실
<p>음료수, 주류, 야채, 과일 등을 보관할 때</p> <ul style="list-style-type: none"> ▶ 야채류: 오이, 버섯, 양배추, 당근, 고추, 시금치 ▶ 과일류: 포도, 딸기, 복숭아, 오렌지 	
<p>냉장실 보통 사용시</p>	



- 냉장온도 조절 버튼을 한번 누를 때 마다 1도단위로 조절 됩니다.
 - 사용온도 구간에 점등된 후 2~3시간 후에 내부온도와 구간온도가 일치 됩니다. (무부하시, 도어개폐 없을 시)
- 주) 사용조건, 부하량 기타조건에 따라 시간 차이는 있을 수 있습니다.

선반 위치 설정 방법

1/4 냉동 모델

모델명을 확인하시고 해당 모델의 선반과 선반 고정 걸이 위치를 맞게 위치 시켜 주세요.
선반을 잘못 위치할 경우, 선반의 유동으로 고내 부품의 파손이 생길 수도 있습니다.
특히, 냉장고 상단 문에 있는 바스켓의 파손이 생기지 않도록 각별히 주의해 주세요.

- 적용 모델 : 1/4 냉동 모델 (모델명 : SR-F45A*, SR-P45A*, SR-B45A*)
 - 선반 (소) : 3 EA ... 상단 도어의 바스켓 있는 부위에 놓아 주세요
 - 선반 (대) : 2 EA

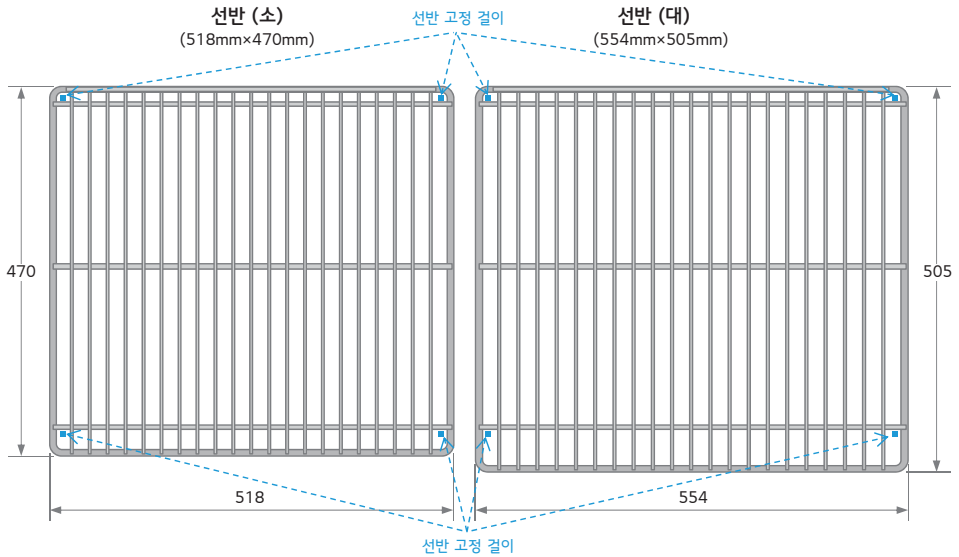

모델명을 확인하시고 해당 모델의 선반과 선반 고정 걸이 위치를 맞게 위치 시켜 주세요.
선반을 잘못 위치할 경우, 선반의 유동으로 고내 부품의 파손이 생길 수도 있습니다.
특히, 냉장고 상단 문에 있는 바스켓의 파손이 생기지 않도록 각별히 주의해 주세요.

- 적용 모델 : 1/2 냉동 모델 (모델명 : SR-F45B*, SR-P45B*, SR-B45B*)
 - 선반 (소) : 4 EA ... 상단 도어의 바스켓 있는 부위에 놓아 주세요
 - 선반 (대) : 2 EA

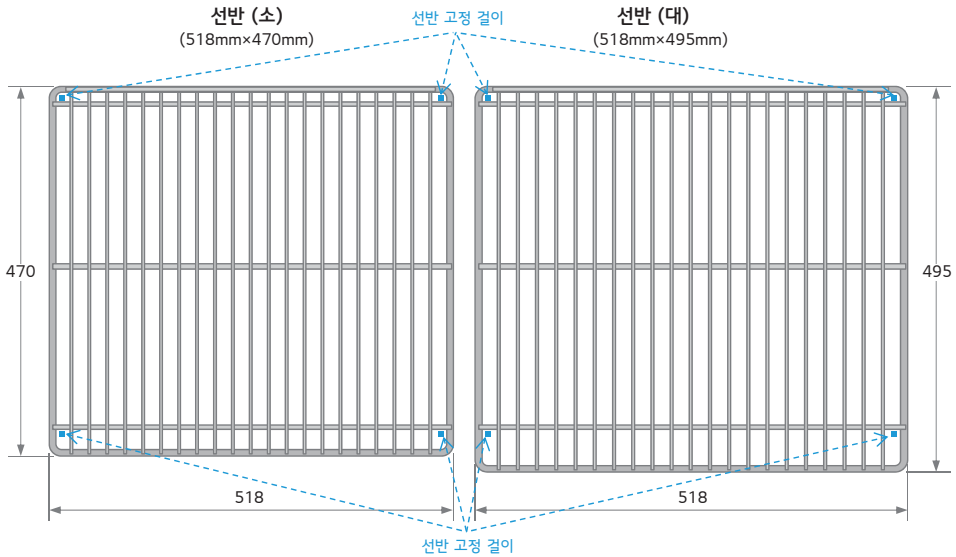

모델명을 확인하시고 해당 모델의 선반과 선반 고정 걸이 위치를 맞게 위치 시켜 주세요. 선반을 잘못 위치할 경우, 선반의 유동으로 고내 부품의 파손이 생길 수도 있습니다. 특히, 냉장고 상단 문에 있는 바스켓의 파손이 생기지 않도록 각별히 주의해 주세요.

- 적용 모델 : ALL 냉동 모델 (모델명 : SR-F45D*, SR-P45D*, SR-B45D*)
ALL 냉장 모델 (모델명 : SR-F45E*, SR-P45E*, SR-B45E*)

- 선반 (소) : 4 EA ... 상단 도어의 바스켓 있는 부위에 놓아 주세요
- 선반 (대) : 2 EA

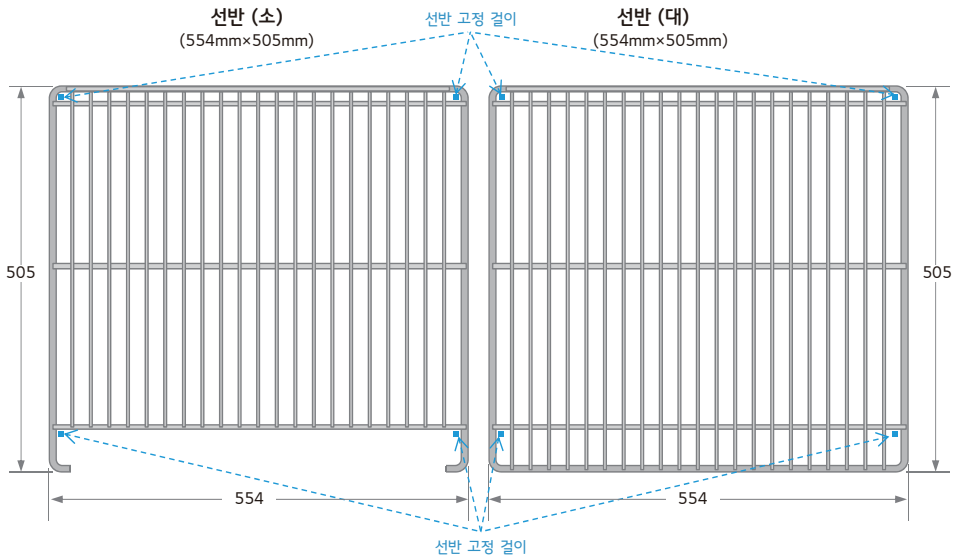

전면 덮개(Cover Lower) 설치 방법

※ 포장된 전면 덮개를 열어 아래 부품이 있는지 확인 하시기 바랍니다.(적용 모델에 한 함.)

- 1) 전면 덮개 (Cover Lower) : 중앙부의 철판과 좌,우측 사출 부품이 조립되어 있습니다.
- 2) Screw : 4 개
- 3) 설치를 위한 설명서

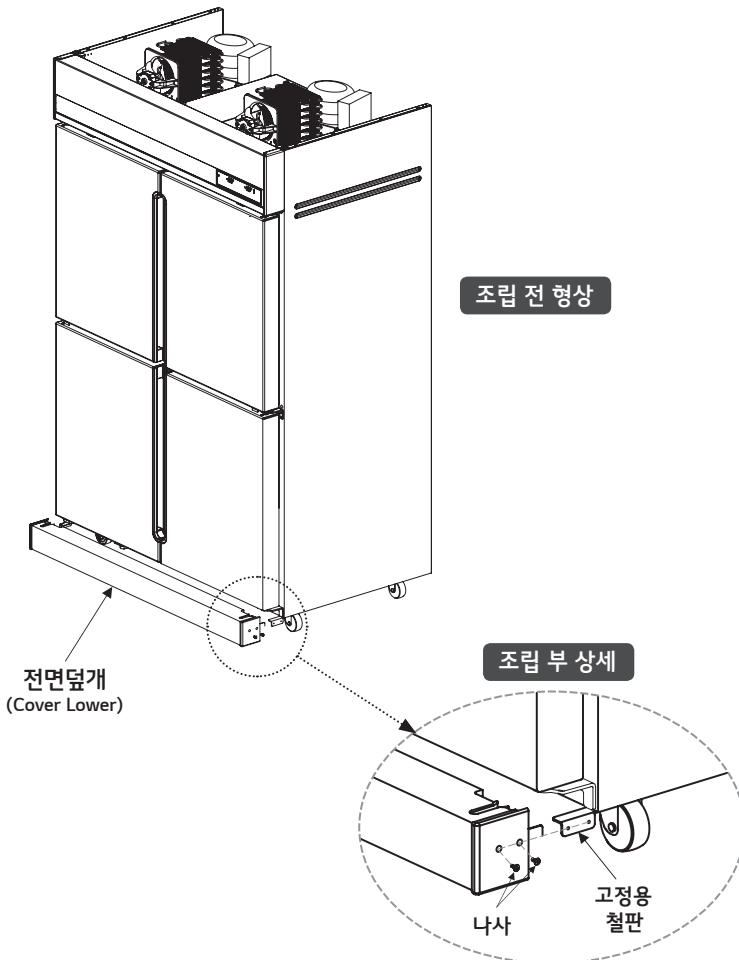

※ 조립 방법 및 순서

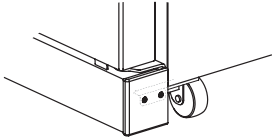

① Cover Lower를 고정용 철판에 맞춰 끼워 넣는다.

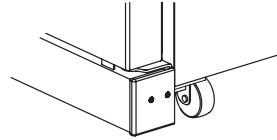

② 나사를 체결 한다.(좌우 각 2개소)

조립 후 형상

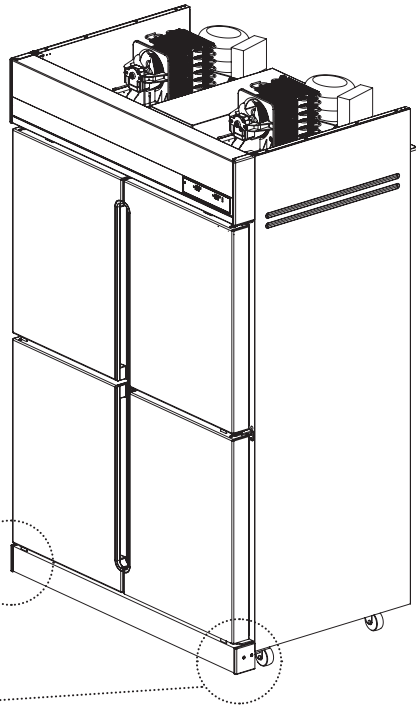

좌우 동일

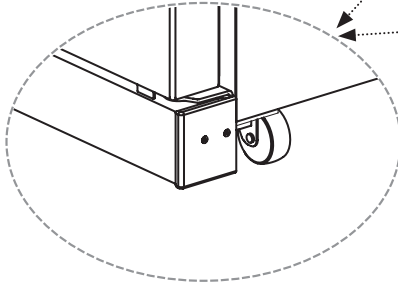

WIFI 어플 등록 및 사용방법

※ 적용 모델에 한 함.

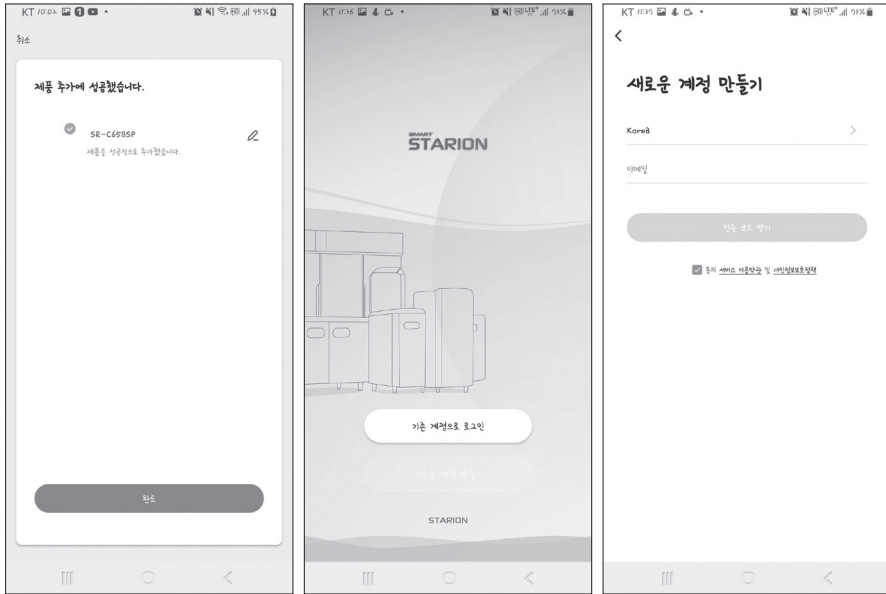

Play 스토어(Android)
또는 앱스토어(Apple)
에서 “smart starion”을
검색하여 설치하고
실행한다.

“새로운 계정 만들기”
클릭하여
계정을 생성한다.

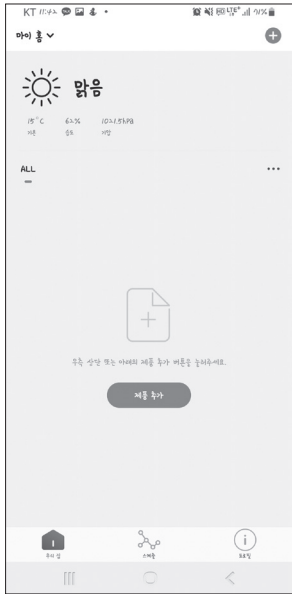

“제품 추가”를
눌러 제품 등록
한다.

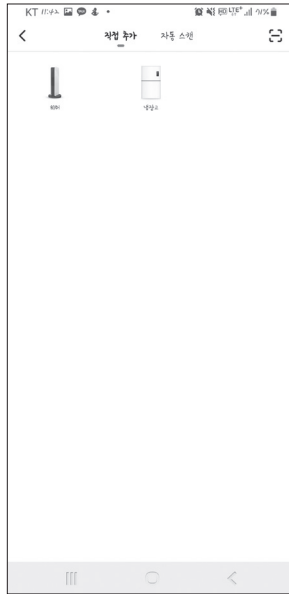

“냉장고” 선택한다.

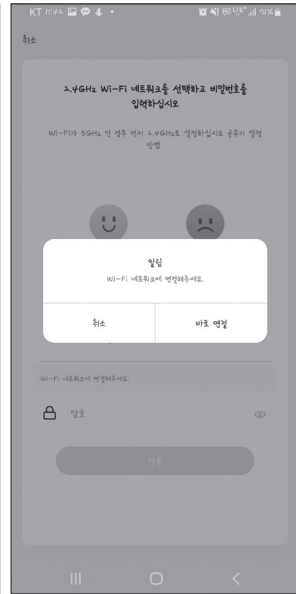

사용할 WiFi를
검색하여 연결한다.

WIFI 어플 등록 및 사용방법

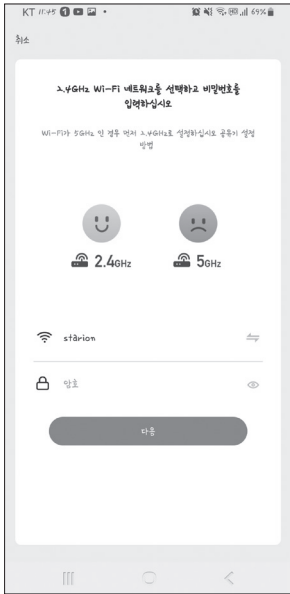

WIFI 이름과 암호를
확인하여 “다음”을
누른다



제품 디스플레이의
WIFI 버튼을 3초간
눌러 WIFI LED가
깜빡이게 설정한다.



“표시등 깜빡임 확인”
체크한 다음
“다음 단계” 를 누른다.

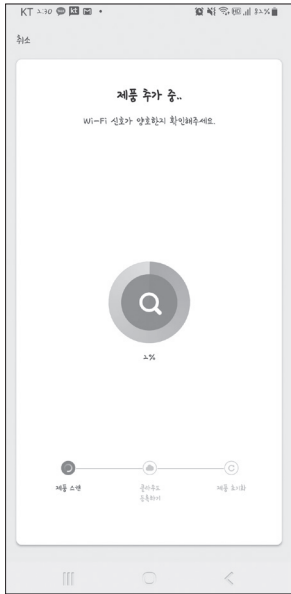

제품 스캔 후
클라우드망에
등록한다.

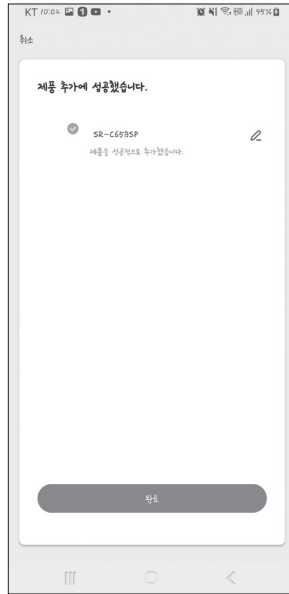

제품등록 완료



냉장고 UI 확인

Wi-Fi 모듈 사양

해당 무선설비는 전파혼신 가능성이 있으므로 인명 안전과 관련된 서비스는 할 수 없습니다.

제품에 장착된 무선 모듈 정보는 제품 라벨과 아래 표를 통해 확인할 수 있습니다.

인 증 번호	R-R-KiE-KKW-ML021-1S
모듈 모델명	KKW-ML021-1S
사용 주파수	2413MHz ~ 2472MHz
출력 (최대)	10mW/MHz

핸들 LED 색상에 대하여

본 제품은 핸들(손잡이)부에 LED 불빛으로 제품의 상태를 확인할 수 있습니다.
(적용 모델에 한함)

- ▶ 하얀색: 설정온도 만족 상태 (정상작동)
- ▶ 노란색: 설정온도로 진행중인 상태
- 문을 자주 여닫을 시 노란색 불빛이 나타날 수 있습니다.
- ▶ 노란색 깜빡임: 문이 60초 이상 열린 상태
- 문 열림 상태를 확인 하시고 문을 닫아 주세요.
- ▶ 빨간색: 냉장고 주요 부품 에러 발생 상태
- 서비스를 요청 하세요.

절전을 위해 참고하세요

- ▶ 필요 이상으로 제품의 문을 자주 여닫지 마세요.
- ▶ 뜨거운 음식물을 곧바로 넣지 마세요.
- ▶ 오랫동안 문을 열어 놓지 마세요.
- ▶ 필요 이상으로 제품 안을 차갑게 하지 마세요.

청소할 때는

- ▶ 선반은
- 식품에 의해 더러워지기 쉬우므로 가끔씩 빼내어 물로 씻어 주세요.
- ▶ 냉장실 내부 물에 대하여
- 본 냉장고는 벽면에 성애가 생기지 않으며, 성애로 인한 물도 생기지 않습니다.
식품이나 그릇 등에 묻은 물이 냉장고 내부 바닥에 떨어질 경우 마른 헝겊 등으로 닦아 주세요.
- ▶ 문의 패키징은
- 식품의 좁 또는 주스 등이 묻은 상태로 사용하면 패키징이 빨리 손상되며 아랫부분은 특히 더러워지기 쉬우므로 주기적으로 닦아 주세요.
- ▶ 제품 청소 후 물기를 완전히 제거해 주세요. 결빙의 원인이 됩니다.
- ▶ 청소 시 이런 물질은 사용하지 마세요.
- 거친 솔, 치약, 락스, 알코올, 시너(신나), 아세톤, 벤젠, 인화성 액체, 연마제 등은 제품 외관이나 부품을 상하게 하므로 사용하지 마세요.
- ▶ 청소가 끝난 후에는
 1. 전원코드가 손상되지 않았는지
 2. 전원 플러그에 이상 발열 현상이 없는지
 3. 전원 플러그가 전원 콘센트에 헐겁게 꽂혀 있지 않은지 확인해 주세요.

사용시 주의사항

- ▶ 정전이 되었을 때
 - 문을 되도록이면 자주 여닫지 마세요. 여름에도 2-3시간의 정전이면 식품보관에는 영향이 없습니다.
- ▶ 정전이 예고되었을 때
 - 새로운 식품의 저장온도는 제품 내의 온도를 높게 하므로 되도록이면 삼가 해주세요.
만약, 냉동실 얼음을 많이 보관하고 있을 경우에는 얼음을 냉장실로 조금 이동하여 냉장실 윗부분에 놓아 두면 냉장실 온도가 올라가는 것을 방지 할 수 있습니다. (시중 얼음 구입도 가능)
- ▶ 오랫동안 사용하지 않을 때
 - 곰팡이가 생기거나 냄새 나는 것을 방지하기 위하여 제품 내부를 깨끗하게 청소한 후 2-3일간 문을 열어 건조 시켜주세요.

냉장고의 이상 증상 점검





다음과 같을 때는 고장이 아닙니다.

- ▶ 제품 바깥 쪽에 이슬이 맺힐 때
 - 설치 장소의 습도가 높거나 장마철, 비가 오는 날과 같이 습도가 높으면 제품 바깥 쪽에 이슬이 맺히는 일이 있습니다. 이것은 공기 중의 수분이 제품의 차가운 면에 닿아 이슬이 맺히는 것으로 습도가 매우 높을 때 일어나는 현상입니다. 이 때는 마른 수건으로 닦아 주세요.
- ▶ 물 흐르는 소리가 들릴 때
 - 제품의 운전이 정지될 때 물 흐르는 소리가 들릴 수 있습니다. 이것은 제품 내부에 냉매가 흐르는 소리입니다.
- ▶ 냉장고 앞쪽(전면)이 따뜻할 때
 - 냉장고 앞쪽의 돌레 및 냉동실과 냉장실 칸막이 부 및 문 닫힘 부는 이슬 맺힘 방지를 위해 방열 파이프 및 히터를 설치하여 따뜻하게 하였습니다. 열을 느끼게 되어도 제품에는 이상이 없으니 안심하고 사용하세요.
- ▶ 냉장고 내부에 이슬이 맺힐 때
 - 설치 장소의 습도가 높을 때 문을 오래 열어 두면 공기중의 수분이 차가운 냉장고 벽면에 붙어 일시적으로 이슬이 맺힐 수도 있습니다. 냉장고 문을 닫고 정상 운전되면 이슬은 없어지게 됩니다.
- ▶ 배송 받은 냉장고 내부에 물기가 있을 때
 - 배송 받은 냉장고 내부에 있는 물기 또는 이슬은 공장에서 제품을 생산할 때 성능을 확인하는 과정에서 발생한 것으로서 제품의 성능과는 관계가 없습니다.

냉장고의 이상 증상 점검

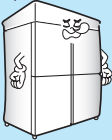
만일 제품의 운전상태가 좋지 않을 때는 이 설명서의 내용으로 조사하여 주세요. 조사 후에도 운전상태가 좋지 않을 때는 구입한 전문점이나 스타리온 서비스에 적혀있는 서비스센터에 문의하여 주세요. 이 때는 모델명, 제조번호, 대리점명, 구입년월일 등 제품이 어떠한 상태인가를 상세하게 알려주세요.

고장 신고전에 먼저 다음을 확인하여 주세요.

증상	확인사항	조치사항
냉각이 전혀 되지 않을 때 	(1) 정전이 되지 않았습니까? (2) 전원플러그가 콘센트에서 빠져 있지 않습니까?	⇨ 다른 전기기구를 확인해 보세요. ⇨ 전원플러그를 전용콘센트에 꽂아 주세요.
냉각이 잘 되지 않을 때 	(1) 온도를 높게 조절하고 사용하지 않았습니까? (2) 직사광선을 받거나, 난방기, 레인지 등의 열원이 가까이 있지 않습니까? (3) 뜨거운 식품을 식히지 않고 넣지 않았습니까? (4) 식품을 너무 많이 넣지 않았습니까? (5) 문 여닫는 횟수가 많지 않습니까? 또 문은 완전히 닫혀 있습니까?	⇨ 온도를 낮게 조절하고 사용하세요. ⇨ 직사광선을 가리거나 열이 나는 물건을 멀리 두세요. ⇨ 뜨거운 식품은 식혀서 넣으세요. ⇨ 식품을 너무 많이 넣지 마세요. ⇨ 문은 꼭 닫고, 너무 자주 여닫지 마세요.
냉장실 식품이 얼 때 (과잉냉각 상태) 추워요! 	(1) 설정온도가 너무 낮지 않습니까? (2) 설치장소의 주위온도가 5°C 이하로 되지 않았습니까?	⇨ 설정온도를 올려 주세요. ⇨ 주위온도가 5°C 이하이면 냉동실만 사용하세요.
소음이 심하고 이상한 소리가 날 때 	(1) 제품의 설치장소 바닥이 약하거나 불안정하지 않습니까? (2) 제품의 뒷면이 벽에 닿지 않았습니까? (3) 제품의 뒷면에 물건이 떨어져 있지 않습니까? (4) 제품 뒷면 기계실부에 타물건 등을 올려 놓지 않았습니까?	⇨ 제품의 설치 바닥을 단단하고 반듯하게 해주세요. ⇨ 제품의 뒷면을 벽에서 약간 띄워 주세요. ⇨ 제품의 뒷면에 물건이 없도록 해 주세요. ⇨ 제품 뒷면 기계실부에는 다른 물건을 보관 또는 얹지 마세요.

품질 보증서

보증기간
1년

제 품 명	상업용 냉동냉장고	모 델 명	구 입 일	20	년	월	일
Serial NO.		구입 대리점	점	판매 금액	₩		

- 서비스에 대하여**
- 차의 스타리온에서는 품목별 소비자피해 보상 규정에 따라 아래와 같이 제품에 대한 보증을 실시합니다.
 - **제품 고장 발생 시 구입처로 문의하시거나 당사 콜센터 서비스로 연락하여 주시기 바랍니다.**
 - **보상 여부 및 내용 통보는 요구일로부터 7일 이내에 피해 보상은 통보일로부터 14일 이내에 해결해 드립니다.**
1. 본 제품에 대한 품질보증서 보증서에 기재된 내용으로 보증 혜택을 받습니다.
 2. 무상 보증 기간은 구입일로부터 산정되므로 구입일자를 기재 받으시기 바랍니다.
(구입일지 확인이 안될 경우 제조년월로부터 3개월이 경과한 날로부터 품질보증 기간을 가산합니다.)
 3. 본 제품은 상업용 제품으로, 상업용 제품의 경우 일반 가정용 제품 보증기간 대비 50% 단속하여 적용됩니다.(일반 가정용 제품 보증기간은, 소비자 분쟁 해결기준에 따름)

소비자피해 보상 안내			
소비자 피해 유형	보상 내용		
정상적인 사용 상태에서 자연 발생한 성능, 기능상의 고장 발생 시	보증기간 이내	보증기간 이후	
	구입 후 10일 이내 중요한 수리를 요하는 경우		제품 교환 또는 구입가 환급
	구입 후 1개월 이내에 중요 부품에 수리를 요하는 경우		제품 교환 또는 무상 수리
	교란된 제품이 1개월 이내에 중요한 수리를 요하는 경우		구입가 환급
	교란 불가능 시		무상 수리
	하자 발생 시		제품 교환 또는 구입가 환급
	동일 하자에 대하여 수리 했으나 고장이 재발 (3회째)		
여러 부위의 고장으로 총 4회 수리 받았으나 고장이 재발 (5회째)	정액 감가상각한 금액에 10%를 가산하여 환급		
수리 불가능 시	감가상각 금액에 구입가 5%를 가산하여 환급		
소비자가 수리 의뢰한 제품을 사입자가 분실한 경우 또는 1개월 경과 미인도 시	제품 교환	유상 수리	
부품 보유기간 내에 수리용 부품을 보유하고 있지 않아 수리가 불가능한 경우	유상 수리		
제품 구입 이 운송과정 및 제품 설치 중 발생한 피해	유상 수리	유상 수리	
수리가 가능한 경우	유상 수리에 해당하는 금액 징수 후 제품 교환		
수리용 부품을 보유하고 있지 않아 수리가 불가능한 경우			
소비자 고의, 과실에 의한 성능, 기능상의 고장	• 천재지변(화재, 열해, 가스, 풍수해 등) 의해 고장이 발생하였을 경우	유상 수리	
	• 사용상 정상 마모되는 소모성 부품을 교환하는 경우		
	• 상품 전원의 이상 및 접촉 기기의 불량으로 인하여 고장이 발생하였을 경우		
	• 기타 제품 자체의 하자가 아닌 외부 원인으로 인한 경우		
	• 스타리온 대리점이나 서비스센터의 수리 기사가 아닌 사람이 수리 또는 개조하여 고장이 발생 하였을 경우		
	• 고장이 아닌 다른 사유로 서비스를 요청하는 경우		
	• 소모품 또는부품을 추가 구입하시거나 교체 하실 경우/A센터에 문의한 후 구입하세요.		
	• 스타리온은 "불친절 서비스"에 대해서는 요금을 받지 않습니다.		
	• 상가 보상 기준은 공정거래위원회 고시 소비자 분쟁 해결 기준에 의거합니다.		
	• 명시되지 않은 사항은 "소비자 피해 보상 규정"에 따릅니다.		
• 기구 세척, 조정, 사용설명 등은 고장이 아닙니다.			



이 보증서는 우리나라에서만 사용되며 다시 발행하지 않으므로 사용설명서와 함께 잘 보관해 주세요.

서비스에 대하여

●고객의 권리

고객께서는 제품사용중에 고장 발생 시 구입일로부터 1년 동안 무상서비스를 받으실 수 있는 <소중한 권리>가 있습니다. 단, 고장 과실 및 천재지변에 의해 고장이 발생한 경우는 무상서비스 기간내에도 유상 처리됨을 알려드립니다.

●유상서비스(고객의 비용부담)에 대한 책임

서비스 신청시 다음과 같은 경우는 무상서비스 기간내라도 유상처리됩니다.

- ① 제품내에 이물질(물, 음식물, 커피, 장난감 등) 하여 고장이 발생하였을 경우
 - ② 제품을 떨어뜨리거나, 충격을 주어 제품이 파손되거나 기능상의 고장이 발생하였을 경우
 - ③ 스타리온 정품이 아닌 부품 또는 소모품을 사용하여 제품 고장이 발생하였을 경우
 - ④ 고객이 제품을 임의 분해하여 부속품이 분실 및 파손되었을 경우
 - ⑤ 스타리온 제품의 사용설명서 내에 있는 "안전을 위한 경고 및 주의사항"을 지키지 않아 고장이 발생하였을 경우
(“안전을 위한 경고 및 주의사항”을 잘 지키면 제품을 오래 사용할 수 있습니다.)
 - ⑥ 고객의 기타 과실에 의하여 고장이 발생하였을 경우
 - ⑦ 고객 부주의로 인하여 제품의 외관이 손상된 경우
 - ⑧ 고객의 사정상 제품 재설치, 이동을 요청할 경우 (Door 분해, 조립 포함)
 - ⑨ 자체 콘센트 불량에 의하여 제품이 이상이 발생할 경우
 - ⑩ 차단기 내려감으로 서비스 요청하였으나, 제품에 이상이 없는 경우
 - ⑪ 자사 제품으로 서비스 요청하였으나, 타사 제품의 불량으로 서비스가 된 경우
 - ⑫ 전월 제품 구입 시 외관의 불량을 충분히 인지하지 못하고 구입 후 서비스를 요청한 경우
 - ⑬ 전원 플러그의 코드를 완전히 미 삽입한 경우
- ※ 제품 불량인 아닌 가구 불량에 의한 서비스를 요청한 경우
※ 냉장실 램프가 적용되지 않은 모델에 대하여 램프 교체를 요청한 경우

●서비스 안내

서비스 접수, 상담 및 서비스센터 문의는 전국 어디서나 지역번호 없이 1588-2203을 이용해주시기 바랍니다.

제품 규격

본 제품의 외관 디자인 및 제품규격은 제품의 질을 더 높이기 위하여 소비자에게 알리지 않고 변경하는 수가 있습니다.

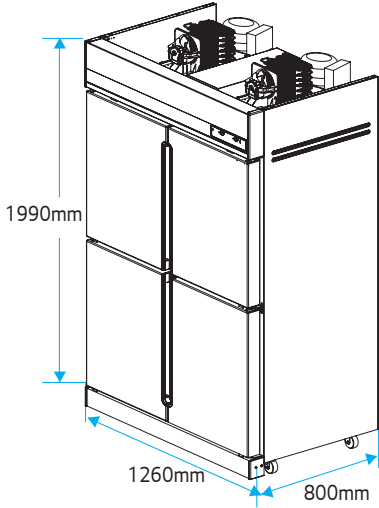

부 속 품 (SR-F45A*, SR-P45A*, SR-B45A* 적용)

- ▶ 선반5개
- ▶ 선반용 행거20개
- ▶ 선반 지지대1개
- ▶ 전면 덮개(Cover Lower)..... 1개
(적용 모델에 한함)

부 속 품 (SR-F45B*, SR-P45B*, SR-B45B* 적용)

- ▶ 선반6개
- ▶ 선반용 행거24개
- ▶ 전면 덮개(Cover Lower)..... 1개
(적용 모델에 한함)

부 속 품 (SR-F45D*, SR-P45D*, SR-B45D* SR-F45E*, SR-P45E*, SR-B45E* 적용)

- ▶ 선반6개
- ▶ 선반용 행거24개
- ▶ 선반 지지대3개
- ▶ 전면 덮개(Cover Lower)..... 1개
(적용 모델에 한함)

기타

제품 에너지 효율 등급 관련

에너지소비효율등급라벨 또는 에너지소비효율라벨에 명기된 에너지비용 표시사항과 실제 에너지비용은 소비자가 실제 사용하는 에너지사용량, 에너지사용시간 또는 전기요금인상 등 에너지가격 변동에 따라 달라질 수 있습니다. 제품 에너지 효율 등급은 한국에너지공단에서 조회가능합니다.

메모

메모





서비스센터 대표 전화번호

사용불편 및 고장접수는 (전국 어디서나)

1588-2203

• 전화 걸기 전,

제품, 고장상태, 전화번호, 주소를 정확히 알고 계시면 보다 빠른 서비스를 받으실 수 있습니다.

고객 상담실(제안 및 불만사항) 1588-2203