

스타리온 전속모델 김호진

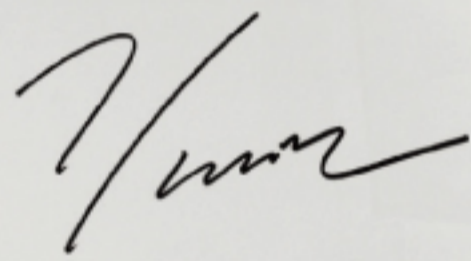

# 스타리온 종합제품안내

| 업소용냉장고 03 | 반찬테이블냉장고 05 | 식기세척기 08 |  
| 전기레인지 09 | 타워팬/에어로쿠 12 | 로터리히터 13 | 열풍기 14 |

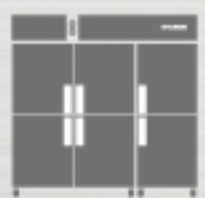

# STARION



## 행복을 만드는 종합가전 전문회사

품질관리	생활밀착 50년	고객만족
<p>업계 최고의 품질로 신뢰를 받고 있는 냉장고 생산 기술을 바탕으로 사람의 손에 닿는 제품, 사람에게 친근한 제품을 만들고 있습니다.</p>	<p>보이는 곳에서 보이지 않는 곳까지 우리 생활 곳곳에서 행복을 만들어온 스타리온 가전, 정밀, 정보통신, 자동차 부품 분야에서 핵심 기술을 개발해 온 전문 브랜드입니다.</p>	<p>우리 생활 가까이에서 편안함으로 함께해 온 스타리온 늘 새로운 마음으로 끊임없이 고객의 행복을 위해 노력하겠습니다.</p>

### ◦ 법인현황 : 국내6개, 해외 6개국 10개 법인

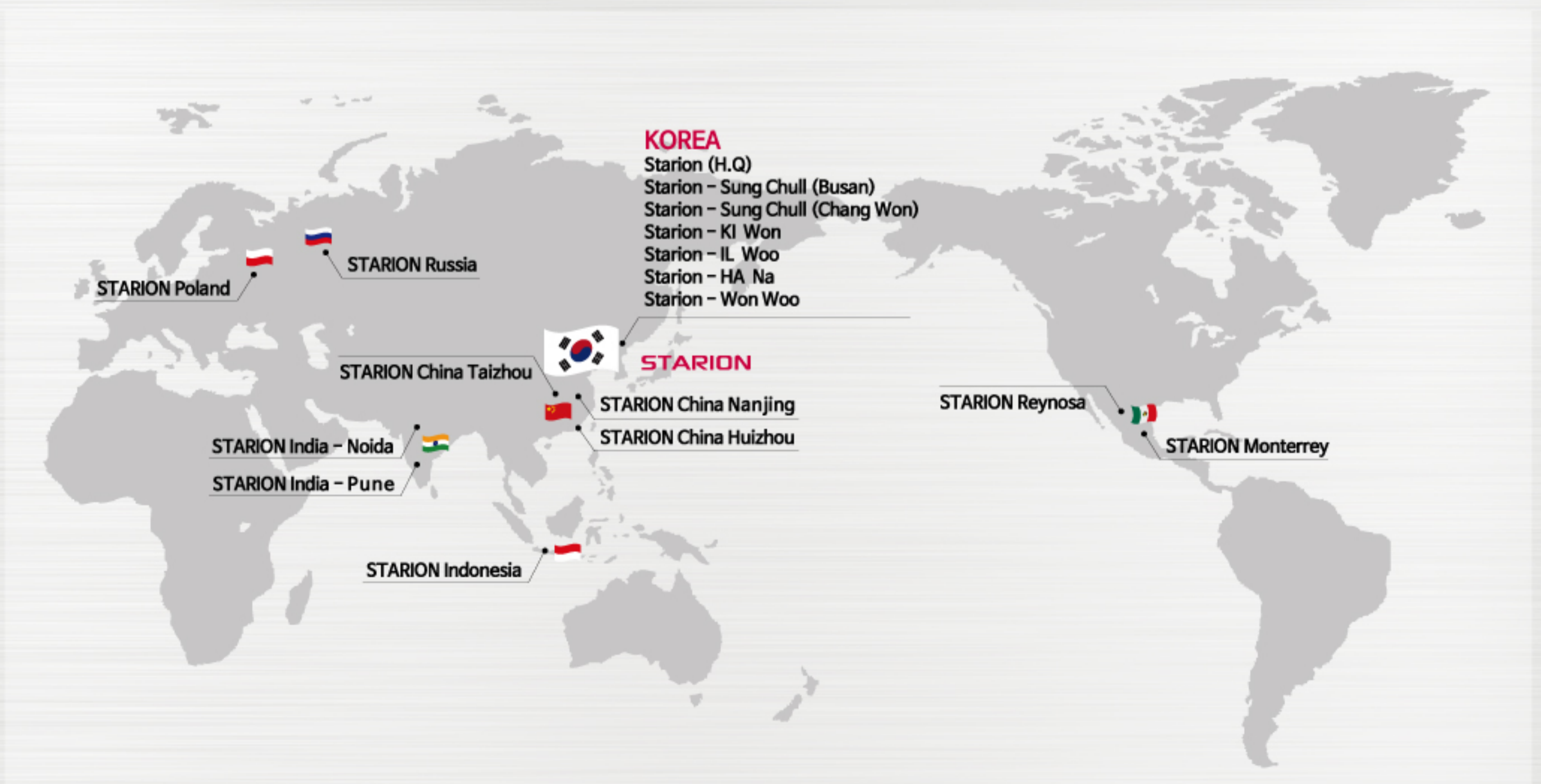

# 산지의 신선함을 그대로! 스타리온 50년 기술력이 보장합니다.



### 에너지효율등급 2등급

항상 작동되는 냉장고 걱정되는 전기요금  
스타리온 업소용냉장고는 전기요금 걱정제로  
(냉장제품만 해당, 일부모델 3등급)



### 1년 전기요금 120,960원

동급 사양 경쟁사 대비 1년 전기요금 67% 경제적  
(SR-S45A \*모델기준,  
ISO5502규격으로 자사 측정시험 결과)



### 43dB 저소음 설계구현

사장님! 냉장고 작동하는거 맞습니다.  
(SR-S25D \*모델기준)



### 실리콘 제로, 곰팡이 걱정 제로!

스타리온 업소용 냉장고는 틈사이에  
실리콘이 없어 곰팡이 걱정이 없습니다.

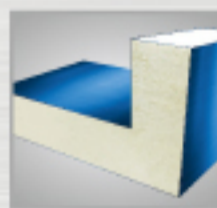

### 고밀도 폴리우레탄 발포

내·외부 열손실을 최소화하고 저장공간을 최대한  
확보할 수 있는 최적의 발포두께를 연구하여 각  
부위별로 발포두께를 달리하였습니다.



### 45도 자동 문닫힘

자동 문닫힘 기능은 45도내에 Door 열림  
상태에서 자동으로 문이 닫히는 기능으로,  
냉장고 문을 자주 여닫는 업소 주방에 필요한  
기능입니다.

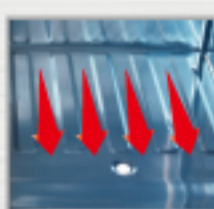

### 사용자를 고려한 편리한 배수구조

냉장고 앞면보다 뒷면을 1도 높게 설계하고 별도로 물길을  
내주어 냉장고에 물이 자연적으로 냉장고 앞면으로 모이게  
설계하였습니다. 냉장고의 식재료를 다 빼지 않고 전면에  
위치한 배수구멍으로 손쉽게 배수 및 청소가 가능합니다.

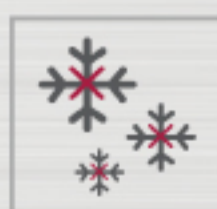

### 특급냉동

버튼을 누르면 약 2시간 연속으로 냉동 운전 후  
자동으로 꺼지는 기능입니다. 버튼 한 번으로  
손쉽게 빠르게 식재료를 냉동보관 하세요.



### 성에제거 기능

냉장고 Door 개폐시 외부공기에 의해 발생된  
성에를 제거하는 기능이 있어 식재료의 보관  
및 사용성을 높였습니다.

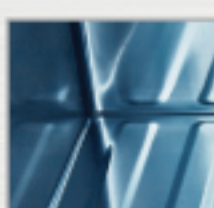

### 내부 스테인레스 재질의 설계

세척이 편리한 고급 스테인레스 스틸  
재질로 간편한 청소 및 유지보수가 가능합니다.



### 사용이 편리한 온도조절 장치

센서 적용으로 온도 조절이 자유로우며, 외부식별이  
용이하고 자동온도 조절 장치로 식품의 신선도를  
장기간 최적의 상태로 유지시켜 줍니다.



### 강력한 냉동능력 LG컴프레셔 채택

컴프레셔의 대명사 LG컴프레셔 채택으로  
강력한 냉동, 냉장을 제공합니다.



### 높낮이 조절용 선반

높낮이 조절용 선반 적용으로 보관식품의  
양에 따라 합리적 공간활용이 가능합니다.



### 병꽃이가 없는 더 넓은 보관공간

병꽃이를 없애 더 많은 식재료의 보관이  
가능하도록 설계하였습니다.

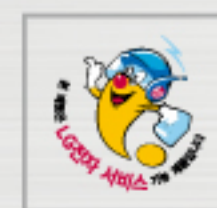

### LG서비스

스타리온의 모든 제품은 LG서비스가  
가능합니다.  
(단, 식기세척기 제외)

# STARION | 업소용냉장고 일체형



**에너지효율등급 2등급**  
 항상 작동되는 냉장고 적정되는 전기요금  
 스타리온 업소용냉장고는 전기요금 걱정제로  
 (냉장제품에 냉장제품만 해당, 일부모델 3등급)



**43dB 저소음 설계구현**  
 사장님! 냉장고 작동하는거 맞습니다.  
 (SR-S25D \*모델기준)

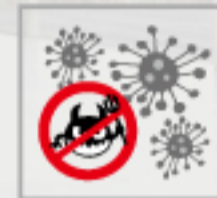

**실리콘 제로, 곰팡이 걱정 제로!**  
 스타리온 업소용 냉장고는 틈사이에  
 실리콘이 없어 곰팡이 걱정이 없습니다.

## 1100리터급 45Box - Metal



구분	모델명	재질		외형크기 (WxDxH)mm	중량 (kg)	내용적 (ℓ)			온도범위		소비전력 (kWh/M)
		외부	내부			냉동실	냉장실	합계	냉동실	냉장실	
1100ℓ 1/4냉동	SR-S45AI	Metal	STS	1,260x805x1,909	157	240	830	1,070	6단계 온도조절 (-24℃ ~ 5℃) 급속: 32℃ ▶ -5℃ : 58분	6단계 온도조절 (-5℃ ~ 7℃)	63.0 에너지효율 2등급
	SR-S45AS	STS	153								
1100ℓ 1/2냉동 (수직)	SR-S45BI	Metal	STS	1,260x805x1,909	147	530	530	1,060	6단계 온도조절 (-24℃ ~ 5℃) 급속: 32℃ ▶ -5℃ : 79분	6단계 온도조절 (-5℃ ~ 7℃)	80.0 에너지효율 2등급
	SR-S45BS	STS	145								
1100ℓ 1/2냉동 (수평)	SR-S45CI	Metal	STS	1,260x805x1,909	145	532	541	1,073	6단계 온도조절 (-24℃ ~ 5℃) 급속: 32℃ ▶ -5℃ : 79분	6단계 온도조절 (-5℃ ~ 7℃)	86.0 에너지효율 3등급
	SR-S45CS	STS	141								
1100ℓ 3/4냉동	SR-S45DI	Metal	STS	1,260x805x1,909	140	1,110	-	1,110	6단계 온도조절 (-24℃ ~ 5℃) 급속: 32℃ ▶ -5℃ : 82분	-	해당없음
	SR-S45DS	STS	138								
1100ℓ 3/4냉장	SR-S45EI	Metal	STS	1,260x805x1,909	124	-	1,110	1,110	-	6단계 온도조절 (-5℃ ~ 7℃)	35.0 에너지효율 2등급
	SR-S45ES	STS	120								

## 1100리터급 45Box - Stainless



## 1700리터급 65Box



구분	모델명	재질		외형크기 (WxDxH)mm	중량 (kg)	내용적 (ℓ)			온도범위		소비전력 (kWh/M)
		외부	내부			냉동실	냉장실	합계	냉동실	냉장실	
1700ℓ 1/3냉동	SR-S65BI	Metal	STS	1,900x805x1,909	212	500	1,110	1,610	6단계 온도조절 (-24℃ ~ 5℃) 급속: 32℃ ▶ -5℃ : 82분	6단계 온도조절 (-5℃ ~ 7℃)	98.0 에너지효율 2등급
	SR-S65BS	STS	204								
1700ℓ 3/4냉동	SR-S65DI	Metal	STS	1,900x805x1,909	228	1,610	-	1,610	6단계 온도조절 (-24℃ ~ 5℃) 급속: 32℃ ▶ -5℃ : 79분	-	해당없음
	SR-S65DS	STS	222								
1700ℓ 3/4냉장	SR-S65EI	Metal	STS	1,900x805x1,909	210	-	1,610	1,610	-	6단계 온도조절 (-5℃ ~ 7℃)	49.0 에너지효율 3등급
	SR-S65ES	STS	204								

## 500리터급 25Box



구분	모델명	재질		외형크기 (WxDxH)mm	중량 (kg)	내용적 (ℓ)			온도범위		소비전력 (kWh/M)
		외부	내부			냉동실	냉장실	합계	냉동실	냉장실	
500ℓ 1/2냉동	SR-S25AI	Metal	STS	640x805x1,909	85	244	240	484	6단계 온도조절 (-24℃ ~ 5℃) 급속: 32℃ ▶ -5℃ : 58분	6단계 온도조절 (-5℃ ~ 7℃)	22.0 에너지효율 2등급
	SR-S25AS	STS	83								
500ℓ 3/4냉동	SR-S25DI	Metal	STS	640x805x1,909	83	500	-	500	6단계 온도조절 (-24℃ ~ 5℃) 급속: 32℃ ▶ -5℃ : 79분	-	해당없음
	SR-S25DS	STS	79								
500ℓ 3/4냉장	SR-S25EI	Metal	STS	640x805x1,909	81	-	500	500	-	6단계 온도조절 (-5℃ ~ 7℃)	22.0 에너지효율 2등급
	SR-S25ES	STS	79								

\* STS = 스테인리스



**편리한 조작**  
**최고급 디자인, 더 넓은 보관공간**

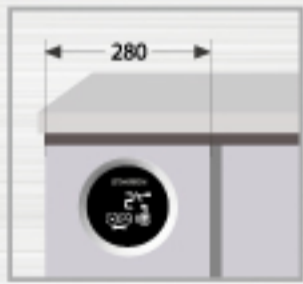

**280mm 기계실의 혁신**

최고의 콤프레셔 탑재로 기계실 공간을 혁신적으로 줄여 더 넓은 보관 공간을 제공합니다.



**실리콘 제로, 곰팡이 걱정 제로!**

스타리온 반찬 / 테이블 냉장고는 틈사이에 실리콘이 없어 곰팡이 걱정이 없습니다.



**사용이 편리한 온도조절 장치**

한 눈에 냉장/냉동 온도를 확인 할 수 있고 쉽고 간편하게 온도조절이 가능합니다.



**강력한 냉동능력 LG콤프레셔 채택**

콤프레셔의 대명사 LG콤프레셔 채택으로 강력한 냉동, 냉장을 제공하며 주변 환경에 맞춰 기계실 위치를 변경할 필요가 없습니다.

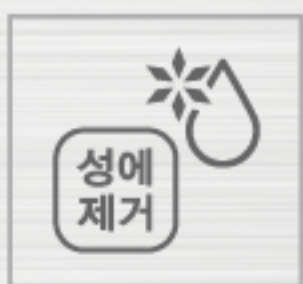

**성에 제거 기능**

성에 제거시 배수구를 통한 물청소 가능! 365일 청결함 유지! 깨끗한 보관 가능!



**1도 단위의 섬세한 온도 조절**

디지털 터치 조작으로 섬세하게 1도 단위로 온도조절을 할 수 있습니다.



**높낮이 조절용 선반**

높낮이 조절용 선반 적용으로 보관식품의 양에 따라 합리적 공간활용이 가능합니다.



**LG서비스**

스타리온의 모든 제품은 LG서비스가 가능합니다. (단, 식기세척기 제외)

# STARION | 업소용냉장고 반찬냉장고 · 테이블



구분	모델명	재질		외형크기 (WxDxH)mm	중량 (kg)	내용적(ℓ)			온도범위 냉장실	비고
		외부	내부			상부저장	냉장실	합계		
W900 반찬 냉장고	SR-V09EIE	Metal	STS	900x700x850	54	62	131	193	-5°C ~ 10°C (1°C 단위조절)	좌측손잡이 우측손잡이
	SR-V09EIF									
	SR-V09ESE									
W1000 반찬 냉장고	SR-V09ESF	Metal	STS	900x700x850	56	62	131	193	-5°C ~ 10°C (1°C 단위조절)	우측손잡이 좌측손잡이
	SR-V10EIE									
	SR-V10EIF									
W1200 반찬 냉장고	SR-V10ESE	Metal	STS	1,200x700x850	54	86	209	295	-5°C ~ 10°C (1°C 단위조절)	좌측손잡이 우측손잡이
	SR-V10ESF									
	SR-V12EIE									
W1200 1/2 바트	SR-V12EIF	Metal	STS	1,200x700x850	65	86	209	295	-5°C ~ 10°C (1°C 단위조절)	우측손잡이 좌측손잡이
	SR-V12ESE									
	SR-V12ESF									
W1200 1/3 바트	SR-V12EIEVB	Metal	STS	1,200x700x850	67	55	209	264	-5°C ~ 10°C (1°C 단위조절)	좌측손잡이 우측손잡이
	SR-V12ESEVB									
	SR-V12EIEVA									
W1300 반찬 냉장고	SR-V12EIFVA	Metal	STS	1,300x700x850	64	86	209	295	-5°C ~ 10°C (1°C 단위조절)	좌측손잡이 우측손잡이
	SR-V12ESEVA									
	SR-V12ESFVA									
W1500 반찬 냉장고	SR-V13EIE	Metal	STS	1,500x700x850	74	71	287	358	-5°C ~ 10°C (1°C 단위조절)	좌측손잡이 우측손잡이
	SR-V13EIF									
	SR-V13ESE									
W1500 1/2 바트	SR-V13ESF	Metal	STS	1,500x700x850	76	71	287	358	-5°C ~ 10°C (1°C 단위조절)	양문열림
	SR-V15EIE									
	SR-V15ESE									
W1800 반찬 냉장고	SR-V15EIEVB	Metal	STS	1,800x700x850	73	132	365	497	-5°C ~ 10°C (1°C 단위조절)	양문열림
	SR-V15ESEVB									
	SR-V15EIEVA									
W1800 1/3 바트	SR-V18EIE	Metal	STS	1,800x700x850	89	132	365	497	-5°C ~ 10°C (1°C 단위조절)	양문열림
	SR-V18ESE									

\* 제품열 숫자 4 = 반찬통 숫자 \* STS = 스테인리스



**280mm 기계실의 혁신**

최고의 콤프레셔 탑재로 기계실 공간을 혁신적으로 줄여 더 넓은 보관 공간을 제공합니다.



**실리콘 제로, 곰팡이 걱정 제로!**

스타리온 반찬 / 테이블 냉장고는 틈사이에 실리콘이 없어 곰팡이 걱정이 없습니다.



**사용이 편리한 온도조절 장치**

한 눈에 냉장/냉동 온도를 확인 할 수 있고 쉽고 간편하게 온도조절이 가능합니다.



구분	모델명	재질		외형크기 (WxDxH) mm	중량 (kg)	내용적 (ℓ)			온도범위		비고
		외부	내부			냉동실	냉장실	합계	냉장실		
냉장	SR-T09EIE	Metal	STS	900x700x850	54	-	167	167	-5℃ ~ 10℃ (1℃ 단위조절)		좌측손잡이
	SR-T09EIF										우측손잡이
	SR-T09ESE	좌측손잡이									
냉장	SR-T09ESF	Metal	STS	1,000x700x850	56	-	167	167	-5℃ ~ 10℃ (1℃ 단위조절)		우측손잡이
	SR-T10EIE										좌측손잡이
	SR-T10EIF	우측손잡이									
	SR-T10ESE	좌측손잡이									
	SR-T10ESF	STS		53						우측손잡이	



구분	모델명	재질		외형크기 (WxDxH) mm	중량 (kg)	내용적 (ℓ)			온도범위		비고
		외부	내부			냉동실	냉장실	합계	냉장실		
냉장	SR-T12EIE	Metal	STS	1,200x700x850	65	-	266	266	-5℃ ~ 10℃ (1℃ 단위조절)		좌측손잡이
	SR-T12EIF										우측손잡이
	SR-T12ESE	좌측손잡이									
냉장	SR-T12ESF	Metal	STS	1,300x700x850	67	-	266	266	-5℃ ~ 10℃ (1℃ 단위조절)		우측손잡이
	SR-T13EIE										좌측손잡이
	SR-T13EIF	우측손잡이									
	SR-T13ESE	좌측손잡이									
	SR-T13ESF	STS		64						우측손잡이	



구분	모델명	재질		외형크기 (WxDxH) mm	중량 (kg)	내용적 (ℓ)			온도범위		비고
		외부	내부			냉동실	냉장실	합계	냉동실	냉장실	
냉장	SR-T09EIE	Metal	STS	1,500x700x850	74	-	366	366	-		양문열림
	SR-T09EIF										
냉동	SR-T15AIE	Metal	STS	1,500x700x850	미정	171.5	171.5	343	-25℃ ~ -15℃ (1℃ 단위조절)		양문열림
	SR-T15ASE										
냉장	SR-T18EIE	Metal	STS	1,800x700x850	89	-	465	465	-		양문열림
	SR-T18ESE										
냉동	SR-T18AIE	Metal	STS	1,800x700x850	미정	171.5	271.5	443	-25℃ ~ -15℃ (1℃ 단위조절)		양문열림
	SR-T18ASE										

\* STS = 스테인리스

# STARION | 식기세척기



### 심플한 Display 편리한 사용법

조작버튼을 최소화 하고 세척기의 모든 행정을 Display에 표시하여 사용자의 편리성을 도모함

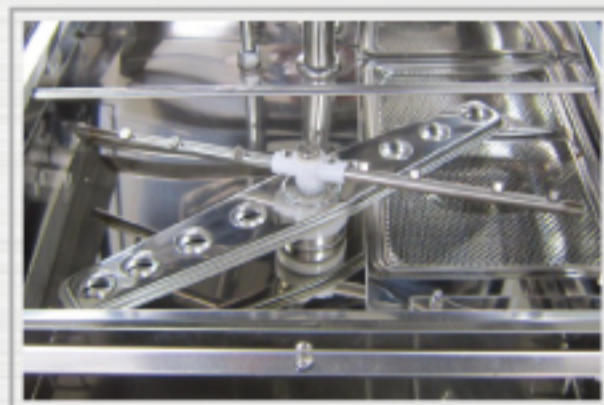

### 제트분사의 강력한 세척력

스타리온 전용의 강력한 세척펌프가 최적화 된 세척노즐을 통해 오목한 그릇은 물론 컵이나 병도 구석구석 얼룩없이 세척이 가능함

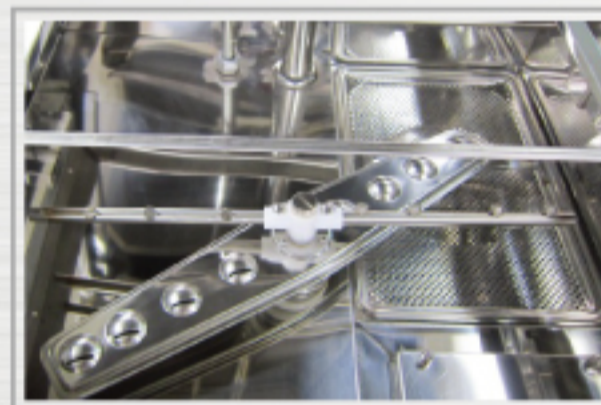

### 녹이 슬지 않는 수조탱크 누수가 없다

동일한 재질(스테인리스) 제작으로 누수가 없음



### 세척시간

표준시간 : 70초  
(세척 : 55초, 정지 : 3초, 행균 : 12초)  
세척 및 행균 시간은 소비자성향에 따라 조절가능함



### 일시정지 기능 및 자가진단 기능

온도휴즈, 과속방지장치 적용으로 이상 발생시 Error 표시, 일시정지 기능적용으로 세척기의 동작을 즉시 정지시켜 안전성을 도모함



### 사용환경에 따라 세척력 조절가능

세척, 행균시간은 물론 세제, 린스 투입량까지 조절 가능으로 세척조건 최적화구현



### 규격취득

안전인증/전자파규격취득으로 제품의 품질과 사용의 안전성을 인증 받은 제품



### 세제, 린스 공급장치 슬럼프적용

롤펌프 대신 내구성 및 세제반응성이 뛰어난 슬럼프를 적용하여 정량의 세제를 사용하여 잔고장없이 편리하게 사용

구분	모델명	제품 중량	크기 (WxDxH)mm	전압	최대사용 전력	세척·행균					세척능력(시간당)				
						방식	탱크용량	세척·행균 시간	펌프용량	온수지원	최고온도	중소형접시류	밥공기류	냉면그릇류	유리컵류
식기세척기	SW-D500C	80 Kg	도어달림시 650x650x1,350	220V~, 60Hz 단상	3.8 kW	상/하 회전식 스프레이 분사	세척 : 42 Li 행균 : 28 Li	세척 : 35 ~ 95초 (5초단위로 설정) 행균 : 5 ~ 30초 (1초단위로 설정)	세척 : 1.1 kW 행균 : 0.1 kW	X	세척 : 85°C ± 10%	1,500 ~ 1,800개	1,500개	360 ~ 480개	2,000개
	SW-D500H	85 Kg	도어열림시 650x650x1,850		5 kW										

식기세척기 직통 서비스센터 1588-2463 스타리온 식기세척기는 직통 서비스센터를 별도 운영하며, 직통 서비스로 편하게 서비스를 제공해 드립니다.





건강함을 요리하는 스타리온 전기레인지  
**빛나는 주방, 스타일을 꿈꾸다!**



**독일 SCHOTT 상판 사용**

세계가 인정한 SCHOTT 글라스  
 우수한 내구성과 열효율성



**독일 E.G.O 발열체 사용**

3~5초 발열속도, 650°C~700°C  
 영양소 파괴 억제

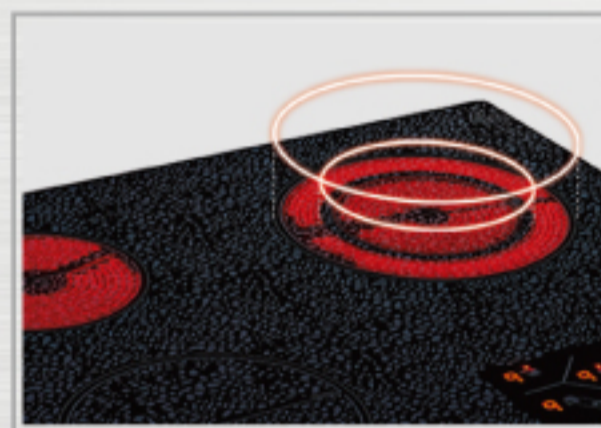

**대화구 확장 DUAL버너**

작은 용기는 물론 큰 용기까지  
 더욱 편리하게

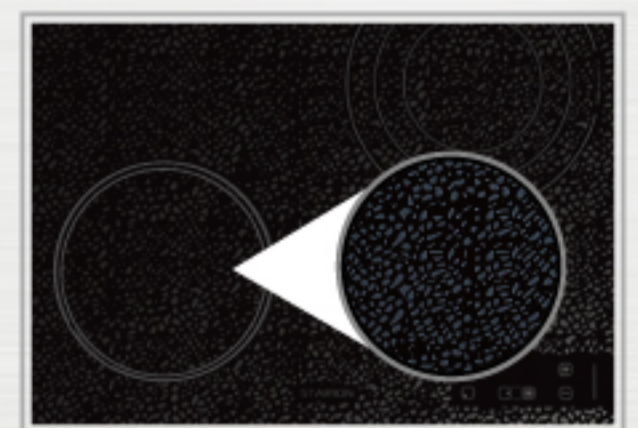

**유럽형 패턴적용**

지문방지 패턴적용  
 지문 및 오염 방지 탁월

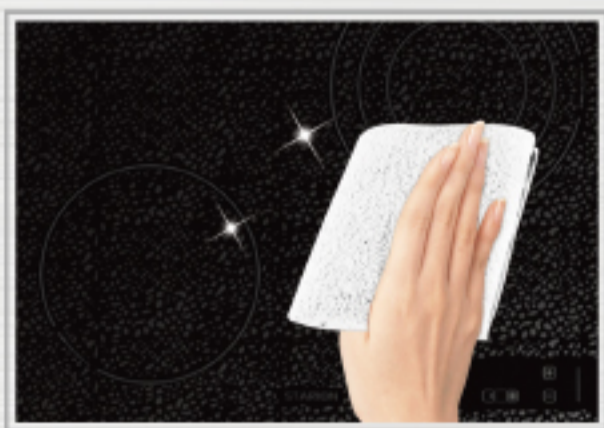

**Easy Clean 편리한 청소**

쉽고 간편한 청소로  
 365일 언제나 깨끗하게

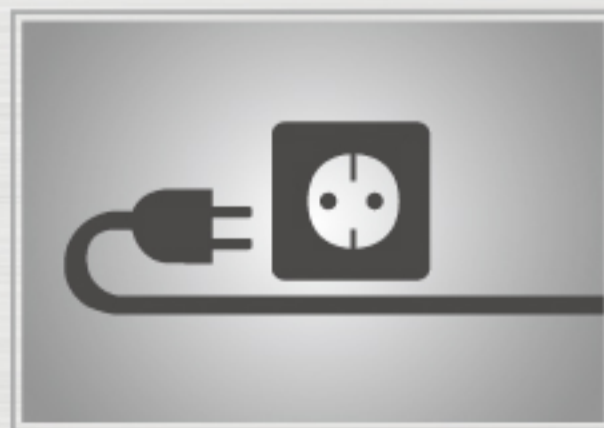

**전원콘센트 바로 연결**

자가 설치 제품  
 (단, 프리 스탠드 구매시)



**슬라이드 & 소프트 터치**

손으로 가볍게 눌러 사용하는  
 편리한 사용 방식



**스마트 안전장치**

차일드락, 꺼짐 예약, 자동 전원 차단 등  
 안전장치로 사고 예방

# STARION | 하이브리드 3구 · 하이라이트 3구



## 다양한 설치제공

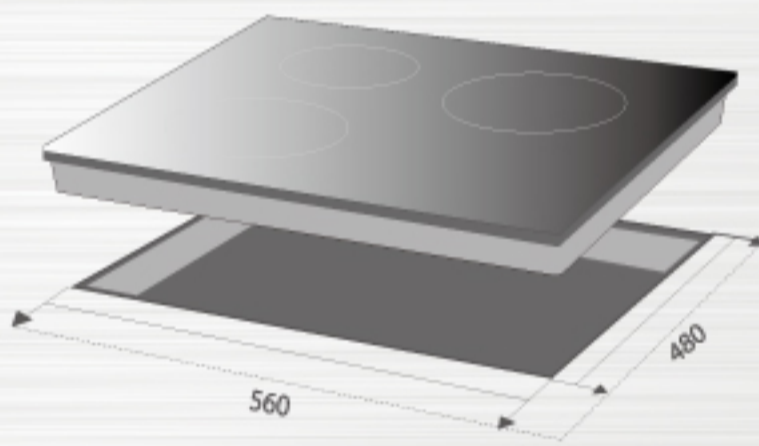

- 고객 주방에 맞춰 다양한 설치가 가능합니다.  
(※ 스탠드형 케이스는 별도 구매)
- 빌트인 / 스탠드형 케이스 (150mm / 80mm)  
타공사이즈 : 560(W)x480(D)

## 물 1L 끓이는데 소모되는 시간과 에너지 비교

상승시간 (25°C → 100°C)



SE-HY63SIC  
3구 하이브리드



SE-HLP63SIA  
3구 하이라이트



SE-HL63SIA  
3구 하이라이트



SE-HL63SIB  
3구 하이라이트

구분	모델명	글라스	발열체	외관치수 (WxDxH)mm	소비 전력	화력 조절	기능	타이머	일시 정지	음성 안내	조작방식
3구 하이브리드	SE-HY63SIC	SCHOTT	E.G.O	590x510x52	3,300W	9단계	급속가열 / 잔열경고 전원자동차단 / 차일드락	○	○	○	Touch & Slide
	SE-HLP63SIA	SCHOTT	E.G.O	590x510x52	3,300W	9단계	차일드락 전원자동차단 / 잔열경고	○	○	○	Touch & Slide
3구 하이라이트	SE-HL63SIA	N.E.G	세라마스피드	590x510x52	3,300W	9단계	차일드락 전원자동차단 / 잔열경고	X	X	○	Touch
	SE-HL63SIB	N.E.G	세라마스피드	590x510x52	3,300W	9단계	차일드락 전원자동차단 / 잔열경고	X	X	X	Touch

※ 인덕션 화구에는 인덕션 전용 냄비를 사용하셔야 합니다.

# STARION | 하이라이트 2구 · 인덕션 1구



하이라이트 전기레인지



가스레인지

유해가스 걱정없는  
**스타리온 전기레인지!**

쉽고 간편한 청소로  
언제나 깨끗하게 사용하세요

명품주방은 명품 전기레인지부터 시작합니다



SE-HL62SIA  
2구 하이라이트



STI2100-WBW  
1구 인덕션 (화이트)



STI2100-BCB  
1구 인덕션 (블랙)

구분	모델명	글라스	발열체	외관치수 (WxDxH)mm	소비 전력	화력 조절	기능	차일드 락	부저음	ERROR 표시	조작방식
2구 하이라이트	SE-HL62SIA	SCHOTT	세라미스피드	590x510x52	3,300W	9단계	전원자동차단 / 잔열경고	○	○	○	Touch

구분	모델명	글라스	색상	외관치수 (WxDxH)mm	소비 전력	화력 조절	기능	타이머	일시 정지	음성 안내	조작방식	디스플레이
1구 인덕션	STI2100	봉규산 글라스	화이트	378x293x55	2,100W	15단계	급속가열 보온 / 잔열경고	○	○	x	Touch	Hidden LED
	STI2100-WBW							○	○	○		
	STI2100-BCB	세라믹 글라스	블랙					○	○	○		

# STARION | 타워팬 · 에어로쿠



구분	모델명	색상	소비전력	상품규격 (WxDxH)mm	중량	화면부	조작부	리모콘	타이머	취침모드
타워팬 선풍기	SF-T4011RH STF-B40CCB	All Black	40W	257x300x985	4.5Kg	LCD (Orange)	Button	○	7.5 (0.5hr 단위)	LCD Lighting ON/OFF
	SF-T4014RH STF-B40CCWB	White & Black	40W	257x300x985	4.5Kg	LCD (Orange)	Button	○	7.5 (0.5hr 단위)	LCD Lighting ON/OFF
	SF-T4015RH	All White	40W	257x300x985	4.5Kg	LCD (Orange)	Button	○	7.5 (0.5hr 단위)	LCD Lighting ON/OFF
	STF-B42CCPB	Purple & Black	45W	300×350×1,050	6.0kg	LCD (Blue)	Button	○	7.5 (0.5hr 단위)	x
	SF-T4512RH STF-B42CCDB	Dark Walnut & Black	45W	300×350×1,050	6.0kg	LCD (Blue)	Button	○	7.5 (0.5hr 단위)	x



**친환경**  
친환경 신소재 TPX소재 사용  
환경호르몬 발생률 ZERO



**대용량**  
14.5L 대용량 조리 공간으로 한번에  
음식 조리가 가능



**안전장치**  
5중안전장치로 더욱 안전하게 요리가능  
안전손잡이 (ON/OFF)기능, 기계식 가열  
방지 안전장치, 본체·볼 분리 전원차단장치  
모터과열방지장치, PCB과열방지 장치



**편리성**  
최신기술 LED 터치패널 적용  
분단위 시간조절, 5도단위 온도조절 가능  
TPX 소재사용으로 쉽고 편리한 손질

구분	모델명	소비전력	제품크기 (WxDxH)mm	용량	정격전압	제품무게	안전장치
에어로쿠	STO-1200	할로겐램프/1,200W	375x360x375	14.5L	220V / 60Hz	약 5kg	5중 안전장치

# STARION | 난방기 · 로터리히터



## 15년 연속 국내판매 1위

초강력 고효율 버너로  
구석구석까지 빠르고 따뜻하게



**1위**  
15년 연속 국내판매

43㎡  
(13평형)

6,500Kcal

음성안내

**43㎡ (13평형)  
SH-R06VCG**

시크브라운 / 기화식 고압방전 점화 / 음성안내

- 발열량 : 6,500 Kcal/h
- 탱크용량 : 16.5 ℓ
- 연료소비량 : 강연소시 0.78(ℓ/h)
- 연료지속시간 : 강연소시 약 18시간
- 크기(WxDxH) : 441x541x700mm
- 중량 : 19.5 kg
- 소비전력량 : 30W(연소시)



**43㎡ (13평형)  
SH-R06SCG**

시크브라운 / 기화식 고압방전 점화 / 음성안내

- 발열량 : 6,500 Kcal/h
- 탱크용량 : 16.5 ℓ
- 연료소비량 : 강연소시 0.78(ℓ/h)
- 연료지속시간 : 강연소시 약 18시간
- 크기(WxDxH) : 441x541x700mm
- 중량 : 19.5 kg
- 소비전력량 : 30W(연소시)

43㎡  
(13평형)

6,500Kcal

음성안내



**56㎡ (17평형)  
SH-R08SCG**

시크브라운 / 기화식 고압방전 점화 / 음성안내

- 발열량 : 8,000 Kcal/h
- 탱크용량 : 16.5 ℓ
- 연료소비량 : 강연소시 0.97(ℓ/h)
- 연료지속시간 : 강연소시 약 15시간
- 크기(WxDxH) : 441x541x700mm
- 중량 : 19.5 kg
- 소비전력량 : 35W(연소시)

56㎡  
(17평형)

8,000Kcal

음성안내



**79㎡ (24평형)  
SH-R11SCG**

시크브라운 / 회전무화식 고압방전 점화 / 음성안내

- 발열량 : 11,500 Kcal/h
- 탱크용량 : 20 ℓ
- 연료소비량 : 강연소시 1.35(ℓ/h)
- 연료지속시간 : 강연소시 약 13시간
- 크기(WxDxH) : 473x574x785mm
- 중량 : 23.5kg
- 소비전력량 : 26W(연소시)

79㎡  
(24평형)

11,500Kcal

음성안내



**56㎡ (17평형)  
SH-R08VCG**

시크브라운 / 기화식 고압방전 점화 / 음성안내

- 발열량 : 8,000 Kcal/h
- 탱크용량 : 16.5 ℓ
- 연료소비량 : 강연소시 0.97(ℓ/h)
- 연료지속시간 : 강연소시 약 15시간
- 크기(WxDxH) : 441x541x700mm
- 중량 : 19.5 kg
- 소비전력량 : 35W(연소시)

56㎡  
(17평형)

8,000Kcal

음성안내



**79㎡ (24평형)  
SH-R11SBG**

라메르블루 / 회전무화식 고압방전 점화 / 음성안내

- 발열량 : 11,500 Kcal/h
- 탱크용량 : 20 ℓ
- 연료소비량 : 강연소시 1.35(ℓ/h)
- 연료지속시간 : 강연소시 약 13시간
- 크기(WxDxH) : 473x574x785mm
- 중량 : 23.5 kg
- 소비전력량 : 26W(연소시)

79㎡  
(24평형)

11,500Kcal

음성안내



**102㎡ (31평형)  
SH-R15SCG**

시크브라운 / 회전무화식 고압방전 점화 / 음성안내

- 발열량 : 15,000 Kcal/h
- 탱크용량 : 20 ℓ
- 연료소비량 : 강연소시 1.8(ℓ/h)
- 연료지속시간 : 강연소시 약 10시간
- 크기(WxDxH) : 473x574x785mm
- 중량 : 23.5kg
- 소비전력량 : 28W(연소시)

102㎡  
(31평형)

15,000Kcal

음성안내

### 국내최다 11가지 안전장치

점화 안전장치	폭발점화 방지장치
실온과승 방지장치	모터 보호장치
불완전연소 방지장치	충격 소화장치
연료부족 감지장치	과열 방지장치
정전시 안전장치	3시간 자동소화장치
연소 제어장치	

### 국내 최초 원적외선 방출효과



온열 작용, 지성 작용, 습성 작용, 건조 작용, 중화 작용, 공명 작용

### 14단계 온도조절 시스템



원하는 대로 온도를 조절할 수 있는  
미세한 14단계 온도조절 시스템  
(타사제품 7단계 이하)

# STARION | 난방기 · 열풍기

**대형공간에 적합한 고효율  
원적외선 자유난방 실현**



93㎡ (23~25)

10,000Kcal

GOOD DESIGN

**93㎡ (23~28평형)  
SH-F10SDG**

소프트브라운 / 리모콘 / 음성안내  
터치 스위치 조작방식  
신규 WHITE LED 적용

- 열량 : 10,000 Kcal
- 소비전력량 : 70W(연소중)
- 탱크용량 : 30ℓ
- 중량 : 51.5 kg
- 연료소비량 : 1.1ℓ/h
- 크기(WxDxH) : 950x350x1,120mm

20% 개선



버너성능 개선으로  
배기가스 NOx  
(질산화탄소) 20%개선

20% 개선



BAFFLE 적용으로  
난방속도 및  
연료효율 20% 개선  
(SH-09시리즈 적용)



전모델  
리모콘 적용



**82.5㎡ (20~25평형)  
SH-F09SSG**

월그레이 / 신규 COLOR채용 / 리모콘 / 음성안내 / 터치 스위치 조작방식 / 신규 WHITE LED 적용

- 열량 : 9,000 Kcal
- 소비전력량 : 70W(연소중)
- 탱크용량 : 30ℓ
- 중량 : 46 kg
- 연료소비량 : 1.0ℓ/h
- 크기(WxDxH) : 950x350x960mm

82.5㎡ (20~25) 9,000Kcal

음성안내 리모콘



**82.5㎡ (20~25평형)  
SH-F09SIG**

월그레이 / 리모콘 / 음성안내 / 터치 스위치 조작방식 / 신규 WHITE LED 적용

- 열량 : 9,000 Kcal
- 소비전력량 : 70W(연소중)
- 탱크용량 : 30ℓ
- 중량 : 46 kg
- 연료소비량 : 1.0ℓ/h
- 크기(WxDxH) : 950x350x960mm
- 파생모델 : SH-F09SCG

82.5㎡ (20~25) 9,000Kcal

음성안내 리모콘



**82.5㎡ (20~25평형)  
SH-F09SRG**

와인레드 / 리모콘 / 음성안내 / 터치 스위치 조작방식 / 신규 WHITE LED 적용

- 열량 : 9,000 Kcal
- 소비전력량 : 70W(연소중)
- 탱크용량 : 30ℓ
- 중량 : 46kg
- 연료소비량 : 1.0ℓ/h
- 크기(WxDxH) : 950x350x960mm

82.5㎡ (20~25) 9,000Kcal

음성안내 리모콘



**102㎡ (25~31평형)  
SH-F11SIG**

아이보리 / 리모콘 / 음성안내 / 터치 스위치 조작방식 / 신규 WHITE LED 적용

- 열량 : 11,000 Kcal
- 소비전력량 : 70W(연소중)
- 탱크용량 : 30ℓ
- 중량 : 50 kg
- 연료소비량 : 1.2ℓ/h
- 크기(WxDxH) : 950x350x1,120mm
- 파생모델 : SH-F11SCG

102㎡ (25~31) 11,000Kcal

음성안내 리모콘



**139㎡ (34~42평형)  
SH-F15SIG**

월그레이 / 리모콘 / 음성안내 / 터치 스위치 조작방식 / 신규 WHITE LED 적용

- 열량 : 15,000 Kcal
- 소비전력량 : 70W(연소중)
- 탱크용량 : 30ℓ
- 중량 : 64 kg
- 연료소비량 : 1.75ℓ/h
- 크기(WxDxH) : 1,150x350x1,280mm
- 파생모델 : SH-F15SCG

139㎡ (34~42) 15,000Kcal

음성안내 리모콘



**179㎡ (43~53평형)  
SH-F19SIG**

월그레이 / 리모콘 / 음성안내 / 터치 스위치 조작방식 / 신규 WHITE LED 적용

- 열량 : 19,000 Kcal
- 소비전력량 : 70W(연소중)
- 탱크용량 : 30ℓ
- 중량 : 70 kg
- 연료소비량 : 2.15ℓ/h
- 크기(WxDxH) : 1,300x350x1,280mm

179㎡ (43~53) 19,000Kcal

음성안내 리모콘

**국내 최다 12가지 안전장치 (전모델 공통)**

 실온과승 방지장치	 버너 과열 방지장치
 점화 안전장치	 과전류 보호장치
 1~3시간 자동소화장치	 이상연소 제어장치
 연료부족 감지장치	 폭발점화 방지장치
 모터, 버너 보호장치	 충격 소화장치
 정전시 안전장치	 실온센서이상 유무감지장치

**열풍기의 고효율 난방개념**



일반온풍기의 온도 분포



원적외선 열풍기의 온도 분포

실내의 면적이 넓거나 천장이 높아 기존 난방기로는 난방효율이 떨어지는 장소에 적합합니다.

**원적외선 열풍기의 적합한 사용처**



**실내용**

로비(호텔·은행·학교·빌딩)  
레스토랑·휴게소·병원·도서관·연수원  
사무실·매장·교회·주유소·약국 등

**실외용**

골프장·놀이동산·야외행사장  
야외촬영소·카센터·공항·터미널·공강  
공사현장·스키장 등 개방된 장소



**스타리온 서비스 이용안내**

○ 서비스센터 대표 전화번호

사용불편 및 고장 접수는 (전국 어디서나)

**1588-2203**

고객상담시간

평 일 | 08:00 ~ 19:00

토요일 | 08:00 ~ 16:30 (단, 공휴일은 제외)

○ 인터넷 서비스 신청

스타리온 서비스 인터넷으로 신청하세요

**www.starion.co.kr**

인터넷 서비스를 이용하시면 제품에 대한 서비스를 보다 편리하고 빠르게 이용하실 수 있습니다.

**스타리온 전국 서비스센터**



**스타리온의 모든 제품은 LG서비스가 가능합니다.**

(단, 식기세척기 제외)



○ LG전자 서비스 이용

국내 제일의 직영 서비스망을 갖춘  
LG전자 서비스의 전국 120개 센터

**1544-7777, 1588-7777**

고객상담시간

평 일 | 09:00 ~ 18:00

토요일 | 09:00 ~ 13:00 (단, 공휴일은 제외)



## 고객을 먼저 생각하는 마음! 스타리온이 함께합니다

특별함을 더 특별하게 만들어줄 당신만의 제품!  
스타리온의 50년 기술력!  
당신을 더 특별하게 만들어 드립니다



# STARION

**A/S 연락처** 스타리온 고객센터 1588-2203 / LG전자 서비스 1544-7777, 1588-7777  
(46332) 부산광역시 금정구 공단서로 18번길 76 / [www.starion.co.kr](http://www.starion.co.kr)

· 본 카탈로그의 제품 소개는 제품 특징에 관한 소비자의 이해를 돕기 위한 것으로, 소개된 내용은 향후 시장 동향, 출시 시기에 따라 변경될 수 있으므로 해당 제품을 구입 시 제품 매뉴얼과 매장 판매원을 통하여 정확한 내용을 반드시 확인하시기 바랍니다.  
· 본 카탈로그 제품의 색상은 인쇄 과정으로 인해 실제와 다를 수 있습니다.  
· 본 카탈로그에 실린 모든 정보를 불법으로 도용할 경우, 저작권법에 의거 민·형사상의 책임을 지게 되니 무단 전재와 복제를 금합니다.

2016년 4월 기준