

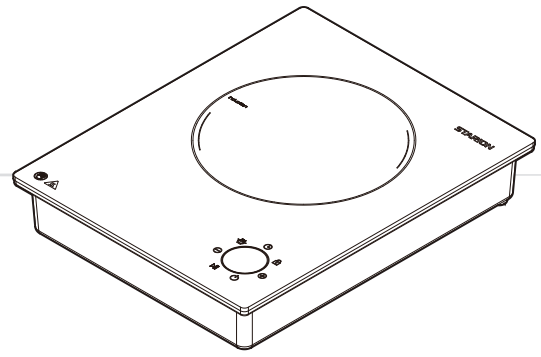

# STARION

## 스타리온 인덕션 레인지

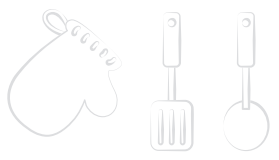

사용설명서

Made in Korea

P/NO : EBAX00150A





## 차례

Happy-ON, STARION

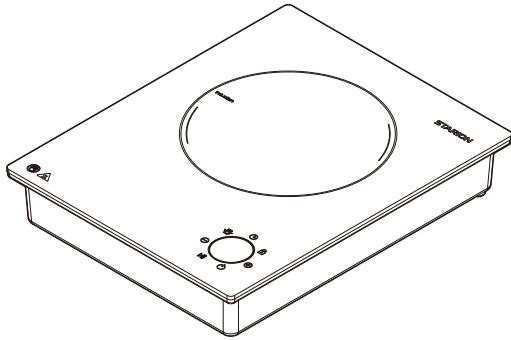

### ※ 제품을 잘 사용하기 위해 사용전 반드시 설명서 내용을 읽어보세요.

- 분실하실 경우 따로 구입해야 합니다. 보관에 주의하세요.
- 사용설명서 내에 보증서가 있으므로 분실되지 않도록 잘 보관해 주세요.
- 사용설명서의 사용 방법을 준수해주세요.
- 비정상적인 사용으로 인한 사고 발생 시 품질보증기간 및 제조물 책임법 적용이 불가합니다.
- 안전을 위한 주의사항은 사용자의 안전을 지키고, 재산상의 손해 등을 막기 위한 내용입니다. 반드시 읽고 올바르게 사용해 주세요.
- 새 제품 개봉시 냄새가 날 수 있으며 일정시간 후에 사라지는 정상 제품입니다.
- 상업용 제품으로써 레스토랑, 매점, 병원 및 제과점, 정육점 등과 같은 영리업체에서 사용 가능 합니다.

## 사용하기 전

차례	2
이런 점이 좋습니다	3
안전을 위한 주의사항	4
조작부	10

## 사용하기

기본조리	11
조작부 사용방법	12
사용 기능	16
IH 기능 및 조리용기 구분	17

## 알아두기

세척 · 보관 방법을 확인하세요	19
고장 신고 전 확인하세요	20
설치 방법	22
제품 규격 · 서비스 안내	23

## 품질 보증서



## 이런 점이 좋습니다

Happy-ON, STARION

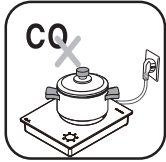

### 친환경 인덕션 레인지

용기 하단부에 직접 열을 전달하여 내부 물질에 열을 가하는 친환경적인 조리기기로 조리 시 일산화탄소 등 유해가스가 발생하지 않아 쾌적한 조리환경을 만들 수 있습니다.

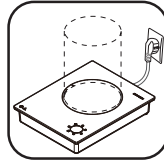

### 용기 감지 기능

전원 인가 후 가동을 시작하고 10초 이내에 용기를 올려놓지 않으면 용기 없음을 감지하고 조작부에 표시하는 기능으로 더욱 안전합니다.

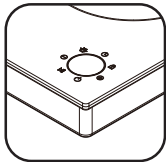

### 알림 기능

버튼 입력 여부 및 제품의 동작 상태를 표시창 및 부저알림으로 확인가능하여 쉽고 빠른 요리를 할 수 있습니다

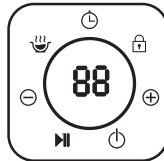

### 세련된 디자인의 터치 센서 버튼과 아이콘 표시창

사용자가 입력가능한 아이콘만을 표시하여 깔끔한 디자인으로 편리하게 이용하실 수 있습니다.



### 멀티 안전장치

어린이보호 잠금장치  
과열방지 차단장치  
각종 이상상태 감지 기능  
물넘침 감지 기능



## 안전을 위한 주의사항

Happy-ON, STARION

주의사항은 "경고", "주의"로 구분되어 있으며, 의미는 다음과 같습니다.  
아래 기호들은 위험을 끼칠 우려가 있는 사항과 조작에 대하여 주의를 환기시키기 위한 기호입니다.  
기호가 표시된 부분은 위험 발생을 피하기 위함이며 주의 깊게 읽고 지시에 따라야 합니다.



**경고**

지시사항을 위반할 시 심각한 상해나 사망이  
즉각적으로 발생하는 경우



금지사항을 나타냅니다.



**주의**

지시사항을 위반할 시 경미한 상해나 제품  
손상이 발생할 가능성이 있는 경우

### 설치 관련



**경고**

전원은 정격 220V 15A 이상의 콘센트를 제품  
단독으로 사용하세요.

- 전압/주파수/정격전류 조건이  
다르면, 화재의 원인이 됩니다.
- 변압기를 사용하는 경우  
감전, 화재의 원인이 됩니다.



제품 설치 시 벽과의 간격을 띄우고 제품주변에  
인화물질이나 고열에 타기 쉬운 물건을 두지  
마세요.

- 화재의 원인이 됩니다.

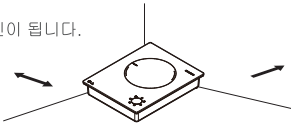

기름, 연기, 습기, 먼지가 많은 곳, 물(빗물)이  
튀는 곳, 직사광선이 들어오는  
곳에 설치하지 마세요.

- 화재 및 감전의  
원인이 됩니다.



불안정한 장소나 진동하 심한곳, 경사진 곳에  
설치하지 마시고 바닥이 튼튼하고 수평인 곳에  
설치하세요.

- 제품이 떨어지거나  
위험해서 다칠수 있습니다.
- 이상 진동 및 소음,  
고장의 원인이 됩니다.



제품 설치시 전원코드를 빼기 쉬운 곳에  
설치하세요.

- 화재의 원인이 됩니다.

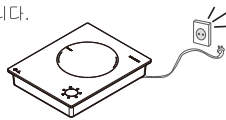

안전을 위해서 반드시 접지하세요. 단, 가스관,  
플라스틱 수도관, 전화선 등에는  
접지하지 마세요.

- 화재 및 감전의  
원인이 됩니다.





# 안전을 위한 주의사항

Happy-ON, STARION

## 전원 관련



### 경고

전원 코드를 뽑 때는 전선을 잡아 당기지 마시고 플러그를 잡고 빼 주세요.  
-전선 안의 선이 끊어지면 화재 및 감전의 위험이 있습니다.



전원코드나 플러그에 발열 및 손상이 있을 경우 사용을 중단하고 서비스센터로 연락하세요.  
-화재, 감전, 누전의 원인이 됩니다.



전원코드를 구부리거나 가공, 가열 등으로 파손 시키거나 전선 위에 날카로운 물건, 무거운 물건 등을 올려 놓아 피복을 손상 시키지 마세요.  
-화재 및 감전의 위험이 있습니다.



전원 콘센트는 반드시 접지된 220V 전용 콘센트를 사용하세요.

- 고장이나 누전의 원인이 됩니다.
- 접지를 하지 않으면 감전의 원인이 됩니다.

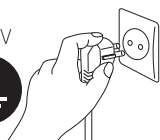

하나의 콘센트에 여러개의 전원 플러그를 동시에 사용하지 마세요.  
-콘센트의 이상 발열로 인한 화재의 원인이 됩니다.

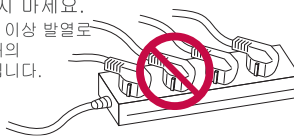

전원 플러그는 콘센트 끝까지 확실히 연결하고, 손상된 전원 플러그, 전원코드, 느슨해진 콘센트는 사용하지 마세요.  
-감전, 화재의 원인이 됩니다.



### 주의

전원코드를 임의로 연장하지 마세요.  
-감전, 화재의 원인이 됩니다.



제품을 장시간 사용하지 않을 때, 천둥, 번개가 칠 때는 전원 플러그를 뽑아 주세요.  
-절연 악화에 따른 감전, 누전, 발화의 위험이 있습니다.  
-화재의 원인이 됩니다.



제품의 본체와 전원 플러그의 핀, 접촉부분에 먼지나 물이 닿지 않도록 주의하시고 마른 천으로 깨끗이 닦아 주십시오.  
-전원 플러그에 이물질이 있을 경우, 화재, 감전, 누전의 원인이 됩니다.





# 안전을 위한 주의사항

Happy-ON, STARION

## 사용 관련



제품에 살충제나 가연성 스프레이를 뿌리지 마세요.  
-인체에 해로운 뿐 아니라 감전, 화재, 고장의 원인이 됩니다.



물건(세탁물, 커버, 솥불, 담뱃불, 그릇, 약품, 금속 등)을 제품 위에 올려 놓거나 전열기구와 가까운 곳에 설치하지 마세요.  
-감전, 화재, 고장, 상해의 원인이 됩니다.



절대 조리 외에 다른 용도로 사용하지 마세요.  
-감전의 원인이 됩니다.

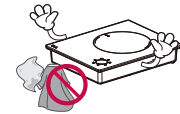

비닐 포장재는 어린이의 손이 닿지 않는 곳에 보관 또는 폐기하세요.  
-머리에 쓰는 행위 등으로 코나 입이 막혀 질식의 원인이 됩니다.



제품에 덮개, 수건, 신문 등을 씌우고 가동하지 마세요.  
-내부 온도 상승으로 인한 화재 및 고장의 원인이 됩니다.



젖은 손으로 제품을 동작시키지 마세요.  
-감전의 원인이 됩니다.



제품에 물을 직접 뿌리거나 벤젠, 시너, 알코올 등으로 닦지 마세요.  
-변색, 변형, 파손, 감전, 화재의 원인이 됩니다.



청소 전에 반드시 제품의 전원을 끄세요.  
-제품이 오작동되어 감전 및 화재의 위험이 있습니다.

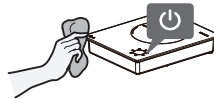

흡기구, 배기구, Hole 등에 핀이나 바늘과 같은 금속물, 손가락 등을 넣지마세요. 또한, 이물질 안에 들어갔을 때는 전원플러그를 뽑고, 제품 판매점 또는 서비스센터로 연락하세요.  
-화상, 상해의 원인이 됩니다.

젖은 손으로 전원 플러그를 꽂거나 빼지 마세요.  
-감전 사고의 위험이 있습니다.



임의로 분해, 수리, 개조하지 마세요. 제품 케이스를 서비스 기사 외에 절대 분해 하지 마세요.  
-제품 케이스 내부에는 고압이 흘러 감전, 화재의 위험이 있습니다.



사용중이거나 사용직 후에는 상판 유리 표면이 매우 뜨거우므로 절대 손으로 만지지 마세요.  
-화상의 원인이 됩니다.





# 안전을 위한 주의사항

Happy-ON, STARION

## 사용 관련



**경고**

조리 중 전원 코드를 빼거나 제품 표면을 만지거나 다른 물질을 접촉시키지 마세요.

- 다시 쪼을 경우, 불꽃이 발생하여 감전, 화재의 원인이 됩니다.

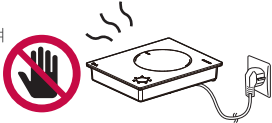

제품 사용 중에 접근 가능한 부분이 뜨거워질 수 있으니 안전을 위해 어린이나 취급이 미숙한 사람이 혼자 사용하지 못하도록 하세요.

- 감전, 화상, 상해의 원인이 됩니다.



신체 내부에 심장박동 조절기 등 의료기구를 착용한 사람은 의사와 상담 후 안전여부 문의 후 사용하세요.

- 제품 사용 중 영향을 줄 수 있으며, 부상, 화상을 입을 수 있습니다.

용기를 올려놓지 않거나 음식물이 없는 빈 용기 상태에서 가열하지 마세요.

- 화재 및 고장의 원인이 됩니다.



제품을 떨어뜨리거나 심한 충격으로 파손되지 않도록 주의 하세요.

- 화재 및 부상의 원인이 됩니다.



전원 코드 위에 무거운 짐을 올려 놓거나 코드가 제품 표면을 지나가지 않도록 주의하세요.

- 화재의 위험이 있습니다.

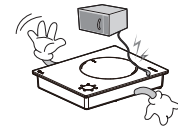

유리상판 표면이 깨져있거나 갈라졌을 경우 전원플러그를 콘센트에서 분리 후 서비스센터에 연락하세요.

- 누전, 화재의 원인이 됩니다.

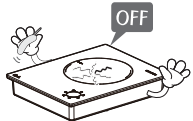

칼, 포크, 손가락, 뚜껑과 같은 금속을 올려 놓으면 뜨거워 지므로 올려 놓지 마세요.

- 화상, 상해의 위험이 있습니다.



제품이 가동 중 일때는 운반하지 마세요.

- 화상, 화재의 원인이 됩니다.

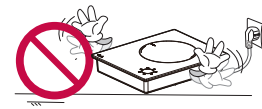

조리물을 잡지, 신문지 등으로 포장하여 가열 하지 마세요.

- 화재의 원인이 됩니다.



알루미늄 호일, 금속성 물질 및 금선이나 은선을 두른 용기 등은 사용하지 마세요.

- 화재 및 고장의 원인이 됩니다.



가연성 스프레이, 인화성 물질 등을 제품과 가까운 곳에서 사용하지거나 보관하지 마세요.

- 화재, 폭발의 원인이 됩니다.





# 안전을 위한 주의사항

Happy-ON, STARION

## 사용 관련



### 경고

제품 사용중 주변에 가스 누설 시 본체나 콘센트를 만지지 말고 문을 열어 환기시켜 주세요.

- 불꽃이 튀어 폭발할 경우 화재 및 화상의 위험이 있습니다.



겉질이 있는 열매나 뚜껑이 있는 병, 캔 등을 가열하지 마세요.

- 겉질을 제거하고 가열하시고 병, 캔 등은 절대 가열하지 마십시오.
- 폭발과 제품 손상 및 부상의 위험이 있습니다.



제품이 손상되거나 연기가 날 경우 사용을 중단하고 서비스센터에 연락하세요.

- 누전, 화재의 원인이 됩니다.



반지, 시계 및 이와 유사한 물품은 제품 표면에 아주 근접하게 되면 뜨거워 질 수 있으므로, 기기동작 시 주의하세요.

- 물품이 가열되어 화상의 위험이 있습니다.

플라스틱 용기나 알루미늄 포일을 제품 표면에 놓지 마세요.

- 화상 및 제품 손상의 원인이 됩니다.

제품을 플라스틱 용기나 알루미늄 포일로 감싸서 보관하지 마세요.

- 제품 손상의 원인이 됩니다.



### 주의

사용중 또는 정지 직후에는 제품이 뜨거우므로 찬물이 닿지 않게 하시고 열기가 식은 후 분리, 조작하세요.

- 화상, 감전의 원인이 됩니다.

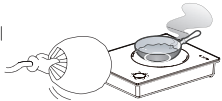

기름을 사용하여 조리할 경우, 또는 유리 표면에 물기가 있을 경우 조리기가 미끄러지거나 기름이 튀지 않도록 주의하세요.

- 화재 및 화상의 원인이 됩니다.

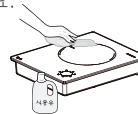

유리 상판을 조리대로 사용하거나 무리한 하중 및 외부 충격을 가하지 마세요.

- 파손으로 과열이나 화재의 원인이 됩니다.

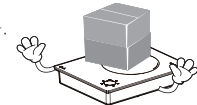

바닥이 좁거나 불룩한 냄비 등 바닥이 불안정한 냄비를 사용하지 마세요.

- 냄비가 뒤집힐 수 있어 화상의 위험이 있습니다.

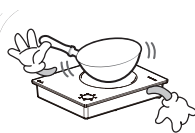

요리시 조리용기를 들거나 움직이면서 요리를 하면 소화될 수도 있습니다.

- 안전에 주의하세요.

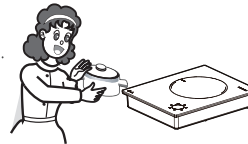

음식물을 필요 이상 가열하지 마세요.

- 화재의 원인이 됩니다.







# 안전을 위한 주의사항

Happy-ON, STARION

## 사용 관련



### 주의

권고된 유형 및 크기의 용기만을 사용하세요.  
-이상 과열에 의한 화재나 제품파손의 원인이 됩니다.

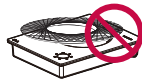

물을 붓는 등의 행동으로 급하게 냉각시키지 마세요.

-파손 및 증기나 물보라로 인하여 상해, 화상의 원인이 됩니다.



조리 후 음료나 음식물이 매우 뜨거울 수 있으므로 주의하세요.

-특히, 어린이에게 줄 때는 젓거나 충분히 식힌 후 주세요.



플라스틱 기구, 호일, 랩, 설탕 혼합물 등이 조리중인 상판 유리에 떨어져 녹았을 경우에는 즉시 닦아 내십시오.

-표면을 손상시킬 수 있습니다. 이때, 화상의 위험이 있으니 주의하여 제거하세요.

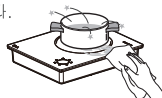

조리기구 사용 및 이동시 유리상판 모서리부가 깨지지 않도록 주의하세요.

-파손으로 인한 상해의 원인이 됩니다.



열에 약한 재질로 되어 있는 싱크대나 유리 등에 제품을 설치, 사용하지 마세요.

-싱크대나 유리 등이 깨지거나 변형의 원인이 됩니다.

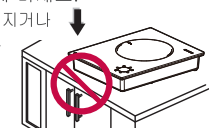

청소 시 다치지 않도록 주의하세요.

-모서리나 날카로운 부분에 의한 상해의 원인이 됩니다.



물과 같은 음료(커피, 차, 술, 물 등)나 액체를 데울 시에는 주의하세요.

-조리중이나 후에 젓어 주세요.  
-가열이 끝난 후 적어도 30초 정도 지난 뒤에 용기를 이동시켜 주세요.



국, 점성이 있는 식품(카레, 스프, 스튜)을 가열할 때에는 화력을 약하게 조절하여 데워 주세요.

-내용물이 갑자기 끓어 넘쳐 화상의 원인이 됩니다.  
-숟가락 등 식기류를 용기에 넣을 때는 주의하세요.

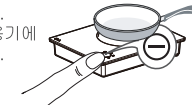

흙, 배기구를 막거나 배기구 근처에 손, 얼굴 등을 가까이 두지 마세요.

-감전, 상해의 원인이 됩니다.



초기 가동 시에는 냄새가 날 수 있으며 가동중에는 락틱 등의 공진소음이 날 수 있습니다.

-안심하시고 요리하세요 됩니다.

고온다습한 곳, 목욕탕 등 제품에 물이 접촉하거나, 들어갈 수 있는 곳에서 사용하지 마세요.

-감전의 원인이 됩니다.





## 조작부

Happy-ON, STARION

### 제품 명칭

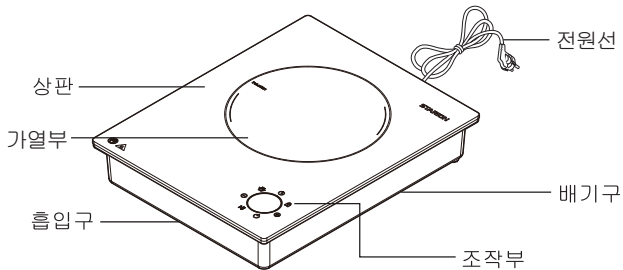

### 터치패널

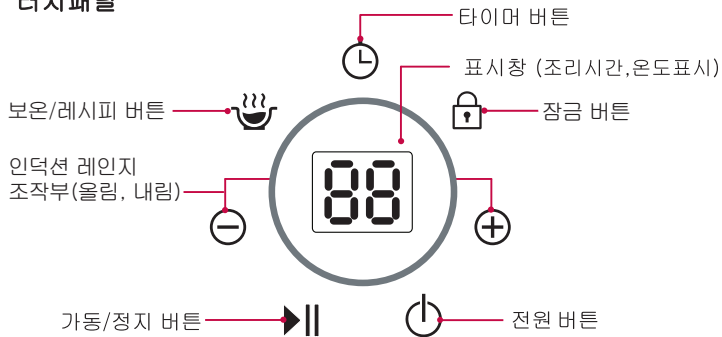

### 조작부

- 전원 버튼**

▶ 제품의 켜짐/ 꺼짐 기능입니다.
- 가동/정지 버튼**

▶ 제품을 가동 / 정지 시킬 수 있습니다.
- 인덕션 레인지 조작부**

▶ 인덕션 레인지의 출력을 조절하거나 타이머 시간을 설정 합니다.

▶ +, - 버튼을 길게 누르면 빠르게 출력 값/타이머 시간이 변경됩니다.
- 88**

▶ 인덕션 레인지의 출력/타이머 시간을 표시하거나, 전열주의 및 에러 메시지를 표시합니다.
- 잠금 버튼**

▶ 버튼을 길게 누르면 잠금기능으로 전환됩니다.

▶ 인덕션 레인지의 오동작 및 설정을 바꿀 수 없도록 해줍니다.
- 보온/레시피 버튼**

▶ 보온 기능을 설정 또는 취소합니다.

▶ 음식을 따뜻하게 유지해 주는 기능입니다.

▶ 사용자가 원하는 조리방법을 저장 및 설정하는 기능입니다.
- 타이머 버튼**

▶ 조리 시간을 설정 또는 취소합니다.



## 기본조리

Happy-ON, STARION

### 작동법

#### 1 단계

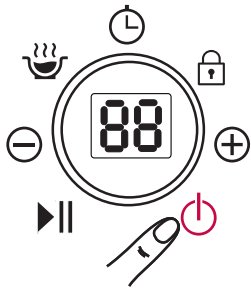

- 1 제품의 전원 코드를 꽂으면 터치패널 전원 [⏻] 버튼만 활성화 됩니다. 전원 [⏻] 버튼을 터치하면 터치패널 전체가 활성화 됩니다.
- 2 조리용기를 세라믹 상판 원 중앙에 맞춰서 올려 놓으시고 +, - 버튼으로 화력 단계를 조절하세요.  
- "1단" ~ "9단" 까지 조절 가능합니다.
- 3 가동/정지 [▶||] 버튼을 2초간 길게 터치하면 조리가 시작됩니다.

#### 2 단계

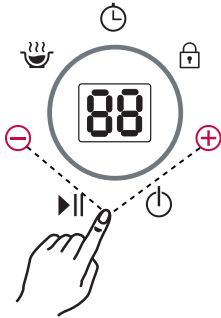

#### 3 단계

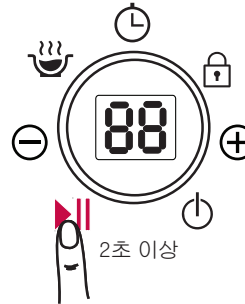

- 터치센서 조작부 사용시 아이콘과 손가락면이 밀착될 수 있도록 터치하세요.
- 조작부에 물방울같은 전기가 통하는 물질이 묻어 있으면 버튼이 제대로 터치되지 않아 오작동 할 수 있습니다.
- 조작버튼을 두개 이상 동시에 터치하면 가동이 정지됩니다.

- 조리 시작전 반드시 IH 렌지 전용 용기인지 확인 하세요.
- 잔열표시가 나타나 있는 동안에는 글라스 표면이 뜨거우므로 화상에 주의 하세요.
- 제품 사용중 가정의 전원 공급에 이상이 생겨 전원이 끊기거나 전원 코드를 뽑으면 잔열표시가 사라져 버립니다. 잔열표시가 보이지 않아 화상을 입을 수 있으니 주의 하세요.



## 조작부 사용방법

Happy-ON, STARION

### [인덕션 레인지 조작부 표시창 설명]



▶ 인덕션 레인지의 출력을 표시합니다. (1~9단)



▶ 가동 정지 시 잔열, 과열이 남아 있으면 표시 됩니다.



▶ 잠금기능이 설정되면 표시 됩니다.



▶ 조리용기가 인덕션레인지에 적합하지 않거나, 조리용기없이 동작시키면 표시 됩니다.



▶ 보온기능이 설정되면 표시 됩니다.



▶ 레시피기능이 설정되면 표시 됩니다.

### [전원 자동 꺼짐기능]

- ▶ 인덕션 레인지를 동작 시킨 후 일정 시간 동안 아무런 조작이 없으면 안전을 위해 자동으로 가동을 정지 합니다. 전원이 꺼진 후 유리 상판에 잔열이 남아 있으면 'HI'가 표시 됩니다.
- ▶ 인덕션 레인지 출력의 가열시간은 2시간입니다. (단, 타이머로 설정 시 제외)



## 조작부 사용방법

Happy-ON, STARION

### [잔열 표시 기능]

- ▶ 가동 정지 시 잔열이 있을 경우에 'HI'가 표시 됩니다.
- ▶ 잔열을 이용해서 음식물을 데우면 에너지를 절약할 수 있습니다.
- ▶ 세라믹 글라스 표면이 식으면 'HI' 표시가 사라집니다.

### [제품 소음]

- ▶ 인덕션 레인지는 다음과 같은 소음이 날 수 있으나, 이와 같은 소음은 정상적인 현상입니다.
  - 냉각팬이 작동하는 '부웅'하는 소리
  - 다중바닥을 가진 용기를 사용할 때, 열에 의해 용기가 늘어나며 '딱딱'하는 소리
  - 높은 출력으로 동작시킬 때 '위잉' 혹은 '지직'하는 소리
  - 보온 기능 혹은 4단 이하의 출력으로 사용시 '틱틱'하는 소리

### [과열 방지 및 냉각팬]

- ▶ 제품 내부나 세라믹 글라스 상판이 과열되면 자동으로 출력을 줄여 온도를 조절합니다.
- ▶ 동작중에는 제품의 과열을 막기 위해 냉각팬이 작동됩니다.
- ▶ 전원을 끈 후 제품의 내부를 식히기 위해 냉각팬이 일정시간 동안 동작합니다.



- 조리중에는 제품의 곁을 떠나지 마세요.
- 다른 조리기기(가스렌지 등)로 미리 가열한 기름을 사용하지 마세요.  
기름온도가 지나치게 상승하여 화재의 위험이 있습니다.
- 장시간 비정상적인 동작으로 제품이 과열되면 에러코드가 표시창에 표시되고 안전을 위해 제품 동작이 중단 됩니다.



# 조작부 사용방법

Happy-ON, STARION

## 레시피 모드 설정

# 사용자가 임의로 가열단수 및 시간을 설정할 수 있는 모드입니다.

# 레시피 모드는 포인트로 저장 여부를 확인 가능함.

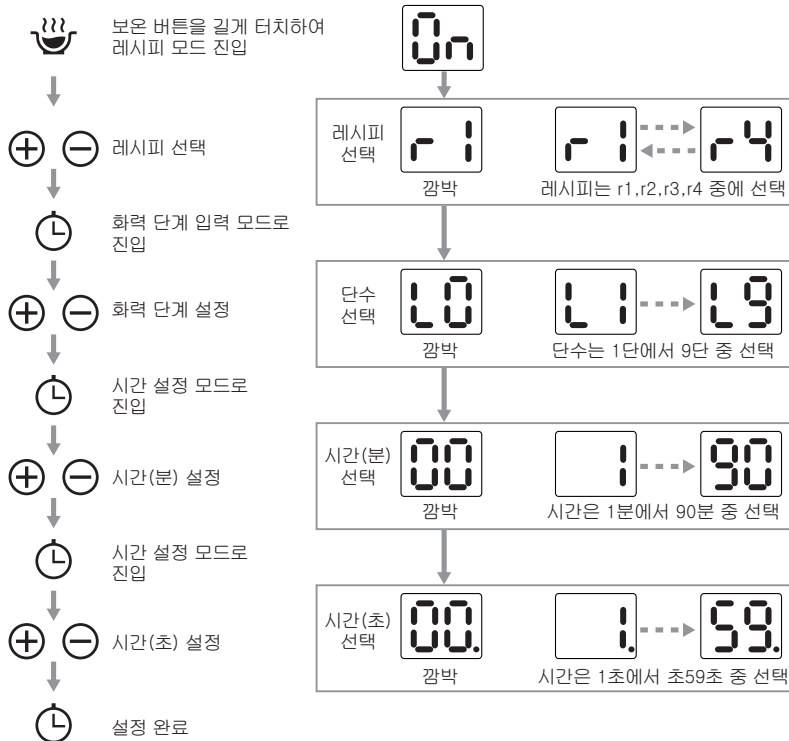

저장됨.



저장 안됨.



# 조작부 사용방법

Happy-ON, STARION

## 레시피 모드 동작 및 삭제

# 사용자가 임의로 가열단수 및 시간을 설정한 레시피 모드(4종 저장 가능함)를 선택, 사용 가능하며 삭제도 가능합니다.

### 레시피 모드 동작

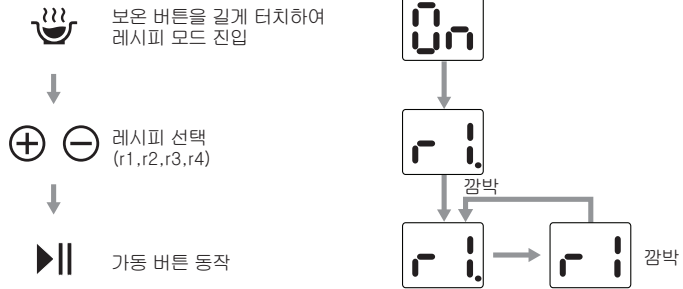

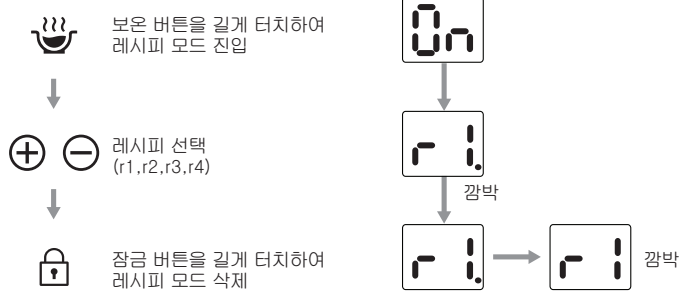

### 레시피 모드 삭제





## 사용 기능

Happy-ON, STARION

기능		내용
	잠금 기능	<ul style="list-style-type: none"> <li>- 오동작 방지 및 설정을 바꿀 수 없도록 하는 기능입니다.</li> <li>- 제품 동작 중 잠금 버튼을 2초 이상 누르고 있으면 잠금 기능이 활성화 됩니다. (잠금 기능 활성화 상태에서 잠금 버튼을 2초간 누를 시 해제 됩니다.)</li> </ul>
	보온 기능	<ul style="list-style-type: none"> <li>- 음식이 따뜻하게 유지되도록 하는 기능입니다.</li> <li>- 차가운 상태의 음식에 사용 시 조리 시간이 길어짐으로 사용하지 마세요.</li> </ul>
	레시피 기능	<ul style="list-style-type: none"> <li>- 사용자가 원하는 조리 방법을 저장 및 설정하는 기능입니다.</li> <li>- 대기모드에서 보온버튼을 2초간 누를 시 레시피 설정 모드가 활성화 됩니다. (설정 방법은 P.14~15 참조)</li> </ul>
	타이머 기능	<ul style="list-style-type: none"> <li>- 설정된 시간에 맞추어 조리가 끝나도록 하는 기능입니다.</li> <li>- 타이머 버튼을 누를 시 최초 20분으로 설정이 됩니다.</li> <li>- +, - 키를 짧게 터치하면 1분, 길게 터치하면 5분 단위로 조절이 가능합니다.</li> <li>- 시간 설정 후 타이머 버튼을 다시 누르거나 일정 시간이 지나면 자동 적용 됩니다.</li> </ul>





## IH 기능 및 조리용기 구분

Happy-ON, STARION

### [인덕션 레인지(IH)의 원리]

-인덕션은 가스렌지의 안전성, 경제성을 보완한 차세대 미래형 조리도구입니다.

인덕션 자체에서 열을 내는것이 아니라 자기장에 반응한 냄비에서 열을 발생하므로 불필요한 에너지 낭비가 없고, 직접적인 불꽃이 생기지 않으므로 유해가스 누출이 없으며, 화재로부터 안전하며 깨끗합니다.

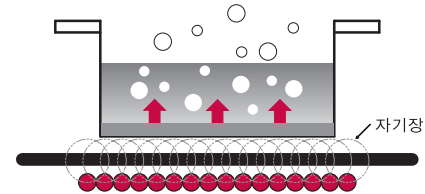

### [인덕션 레인지에 사용 가능한 조리용기]

그릇 바닥 재질	사용 구분	
철, 주철, 법랑	○	사용가능
스테인리스	△	바닥이 자석에 붙고, 인덕션용이라고 표시된 조리용기만 사용가능
알루미늄, 구리	X	사용불가
유리, 도자기, 목배기 등	X	사용불가

- ▶ 조리용기 바닥이 평평해야 합니다.
- ▶ 사용이 가능한 스테인리스 용기라도 용기 재질이나 모양에 따라서 출력이 변할 수 있습니다.
- ▶ 사용이 불가능한 재료로 만든 용기 바닥에 철판을 붙인 용기는 가열이 안될 수 있습니다.
- ▶ 그릴, 석쇠 등을 놓고 가열하지 마세요. 과열되어 출력이 약해지거나 안전을 위해 전원이 꺼질 수 있습니다.
- ▶ 사용 가능한 용기 바닥의 최소 크기는 12cm, 최대 크기는 24cm입니다.  
(버너 중앙에 조리용기를 놓아 주세요. 감지가 안될 수 있습니다.)
- ▶ 용기 바닥에 자석이 붙고, 용기 제조사에서 IH나 인덕션용으로 보증하는 용기만 사용하세요.
- ▶ 손잡이가 하나인 냄비, 무게가 가벼운 용기, 바닥이 좁거나 미끄러워 불안정한 용기는 사용하지 마세요.
- ▶ 버너에 맞는 적절한 용기를 사용하세요. 열 감지가 제대로 되지 않아 과열센서가 제대로 동작하지 않을 수 있습니다.

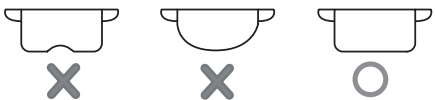



# IH 기능 및 조리용기 구분

Happy-ON, STARION

## 사용 가능한 용기 확인하기

### 사용 가능한 용기

- IH용 마크가 있는 용기
- 철재 프라이팬 / 철재 냄비
- 스테인레스 냄비 (IH 전용 표시 확인)
- 법랑 냄비



- ①번 바닥면이 버너사이즈에 맞는 용기를 사용하십시오.
- 사용 용기는 재질에 따라 작동하지 않을 수 있으며, 화력이 약해질 수도 있습니다. IH 전용 마크를 확인하고 사용해 주십시오.
- 볶음, 구이와 같은 그릴요리 시, 화력조절을 하십시오. 가열모드의 화력이 강하여 과열방지 기능이 동작할 수 있습니다.

### 새로운 냄비 구입 시

- IH용 마크가 있는 용기를 사용하십시오.

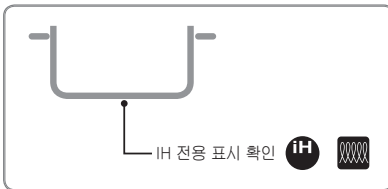

## 사용 불가능한 용기

- 알루미늄 (양은) 냄비
- 내열유리 냄비
- 직화구이 냄비
- 돌냄비
- 스테인레스 냄비(IH 마크 없는 용기)
- 도자기 냄비
  - 도자기 냄비는 [IH용]이라고 표시되어 있어도 사용하지 마십시오. (고장이 나거나 화력이 약해 잘 조리되지 않습니다.)



- 바닥이 손상된 조리 용기는 사용하지 마십시오. 세라믹 유리상판에 흠집이 생길 수 있습니다.
- 조리 용기는 제품 위에서 끝지 말고 들어서 옮기십시오. 세라믹 유리 상판에 흠집이 생길 수 있습니다.
- 바닥이 알루미늄(양은 냄비) 또는 청동으로 된 조리 용기는 사용하지 마십시오. 세라믹 유리 상판이 변색될 수 있습니다.
- 용기 바닥이 항상 깨끗하고 물기가 없는 상태의 조리 용기를 사용하십시오.
- 국 등의 액체가 많은 음식물을 요리할 때는 끓어 넘치지 않도록 주의하십시오. 음식물의 양에 따라 알맞은 조리 용기를 사용하십시오.





## 세척 · 보관 방법을 확인하세요

Happy-ON, STARION

### 세척하기

- ✓ 조리가 완료되면 반드시 전원 버튼을 끄고 전원 코드를 뽑은 상태에서 제품의 열이 완전히 식을 때 까지 기다려 주세요.
- ✓ 세라믹 상판을 닦아낼 때 행주나 부드러운 젖은 천을 이용하여 닦고, 깨끗한 마른 천으로 문지릅니다.
- ✓ 일주일에 한번씩 세라믹 글라스 전용 세제로 청소하세요.
- ✓ 공기흡/ 배기구는 솜이나 면봉, 칫솔 등으로 조심히 청소해야 합니다.



- 터치버튼에 세제 또는 이물질이 묻어 있으면, 터치버튼이 동작하지 않을 수 있습니다. 동작 전 반드시 깨끗하게 닦은 후 사용하세요.
- 글라스 표면이 뜨거울 때는 청소하지 마세요. 화상의 위험이 있습니다.
- 화학약품이나 부식성 세제를 사용하면 제품의 변색 및 변형의 원인이 될 수 있으니 주의하세요.
- 설탕, 플라스틱 등이 녹아서 글라스 표면에 붙거나, 알루미늄 호일 등이 울려져 있으면 즉시 제거해 주세요.
- 다량의 물로 제품을 세척하지 마세요. 흡입구 및 배기구 등을 통해 물이 침투하면 고장의 우려가 있습니다.

### 보관하기

- ✓ 사용 후 제품의 열을 완전히 식히고 제품 내부와 외부에 묻은 기름이나 이물질 등을 깨끗이 세척하여 완전히 건조시킨 상태로 보관하여 주세요.
- ✓ 화기의 위험이나 인화성 물질, 그 밖에 위험 요인이 없는 안전한 장소에 보관하여 주세요.
- ✓ 장시간 보관할 경우, 제품을 완전히 식힌 후 마른 헝겊이나 부드러운 천으로 깨끗이 닦아 포장박스에 넣어 그늘지고 건조한 곳에 잘 보관하여 주세요.



안전을 위한 주의사항을 반드시 읽어 보고 제품을 안전하게 보관하여 주세요.



## 고장 신고 전 확인하세요

Happy-ON, STARION

### [고장신고 전에]

- 제품이상으로 서비스센터나 구입하신 대리점에 수리를 요청하시기 전에 꼭 한 번 확인해 주세요.
- 아래와 같은 경우는 고장이 아니므로 사용자 설명서를 보고 사용방법을 다시 한 번 숙지하세요.
- 표시창에 에러 메시지가 표시되는 경우는 아래쪽의 자가진단 표시를 참조하여 조치하시기 바랍니다.

이런 증상이 보이면	여기를 확인하세요.	이렇게 조치해 보세요.
조작부에 불이 들어오지 않습니다.	» 집의 전원 차단기가 끊어졌나요?	» 차단기를 확인 하세요.
	» 콘센트에 전원 플러그를 정확하게 꽂으셨나요?	» 콘센트에 전원 플러그를 정확하게 꽂아주세요.
	» 전원이 220V가 맞나요?	» 전원이 220V 전용이므로 다른 전압에서는 사용할 수 없습니다.
버튼을 눌러도 작동이 되지 않습니다.	» 전원이 꺼져 있습니까?	» 콘센트에 전원 플러그를 정확하게 꽂아주세요.
	» 조작부에 물이나 젖은 천이 있나요?	» 조작부를 깨끗이 하세요.
	» 잠금기능이 설정되어 있나요?	» 잠금기능을 해지하고 사용하세요.
사용 중 갑자기 가열이 멈출 때	» 현재 온도가 너무 높지 않으신가요?	» 현재 가열중인 온도가 너무 높으니, 확인하십시오. 이때 냉각팬이 작동중이므로 잠시후에 다시 사용하십시오.
사용 후 전원을 껐는데 'Hi'가 나타나지 않습니다.	» 짧은 시간 버너를 사용하셨나요?	» 잔열이 많지 않은 상태입니다.
소리 중에 연기, 냄새가 납니다.	» 제품 구입 후 처음 사용하거나 오랫동안 사용하지 않으셨나요?	» 처음 사용 시 또는 장시간 방치 후 사용하게 되면 가열 시 타는 냄새가 나고 소음이 생길 수 있습니다.
전원이 꺼졌는데도 냉각팬이 계속 돌아갑니다.	» 전원을 끈지 오래되지 않으셨나요?	» 제품 내부를 냉각시키기 위해 전원을 꺼도 일정 시간 동안 냉각팬이 동작합니다. » 냉각이 완료되면 자동으로 냉각팬 동작이 종료됩니다.

▶ 위 확인 사항과 조치사항을 점검해 보아도 계속해서 정상동작이 되지 않으면 서비스센터(1588-2203)로 연락해 주세요.







## 고장 신고 전 확인하세요

Happy-ON, STARION

### [자가진단 표시]

아래와 같은 메시지가 표시창에 표시되면 하기와 같이 조치하세요.

메시지 표시창	이렇게 조치하세요.
	<p><b>[잔열 표시]</b></p> <ul style="list-style-type: none"> <li>- 글라스 온도가 뜨거움으로 주의하여 사용 하세요.</li> <li>- 조리용기를 내려 놓고 제품을 충분히 식힌 후 사용 하세요.</li> </ul>
	<p><b>[용기 감지]</b></p> <ul style="list-style-type: none"> <li>- 조리용기가 인덕션 레인지에 적합하지 않거나, 조리용기 없이 동작시키면 에러 메시지가 깜빡입니다.</li> <li>- 인덕션 레인지에 적합한 조리용기를 사용해 보세요.</li> <li>- 위와 같이 조치 하였는데도 계속해서 메시지가 나타나면 서비스를 의뢰하세요.</li> </ul>



## 설치 방법

Happy-ON, STARION

### ▷ 탁상형

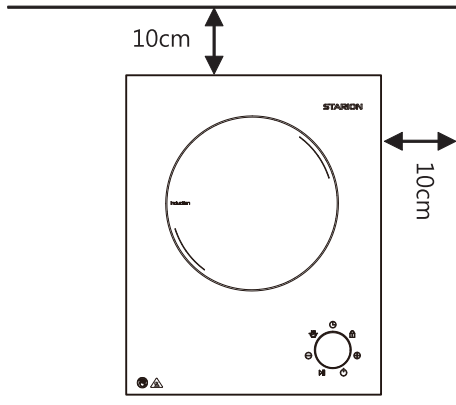

### ▷ 매립형

- 매립시 전용 프레임을 사용하여 설치합니다.

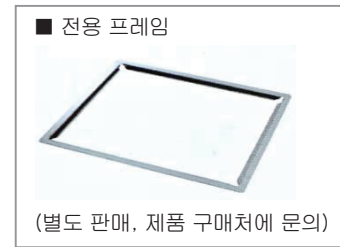

- ▶ 다른 전기제품이나 벽면으로 부터 최소 10cm 이상 간격을 두고 설치 하세요.
- ▶ 바닥면에 천이나 비닐등이 흡입구를 막지 않도록 주의하세요.
- ▶ 제품 옆면의 가장자리를 누르거나, 조리용기를 세라믹 글라스 가장자리에 놓지 마세요. 제품이 기울어 조리 용기가 넘어지면서 화상을 입을 수 있습니다.
- ▶ 전원코드는 반드시 콘센트에 정확하게 결합해 주세요.
- ▶ 유리와 같은 온도 변화에 깨지거나 변형될 수 있는 소재 위에는 설치하지 마세요.
- ▶ 사용 중에 전원코드를 잡아당기지 않도록 주의하세요.
- ▶ 조리용기를 올려놓은 상태에서 제품을 이동하지 마세요. 제품 이동시에는 반드시 조리용기를 먼저 내려놓고 제품의 열이 식은 후 이동해 주세요.
- ▶ 장거리 이동시 반드시 포장 박스를 이용해 주세요.



# 제품 규격 및 서비스 안내

Happy-ON, STARION

## 제품 규격

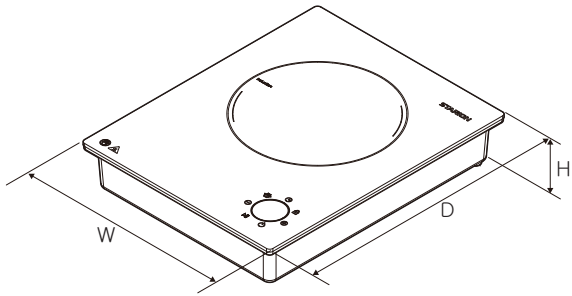

모델명	SE-CD221CSN
정격전압	AC 220 V / 60 Hz
소비전력	1,800W
동작주파수	29~31kHz
방수등급	IPX3
버너직경	205mm
외관치수	295(W)x370(D)x66(H)mm
중량	약 3.2 Kg

- 디자인과 제품 규격 사양은 사전 예고없이 변경될 수 있습니다.
- 이 제품은 한국전용(220V/60Hz) 제품으로 해외지역에서는 사용이 불가합니다.

## 서비스 안내

클로버 서비스 (A/S 센터) 1588-2203

주소 경상남도 창원시 성산구 성산패총로 29(성산동)

고객상담 운영시간 월요일 ~ 금요일: 08:00 ~ 17:00

토요일: 08:00 ~ 16:30

일요일은 전화 상담이 불가능합니다.

스타리온 홈페이지 <http://www.starion.co.kr>

### 유상 서비스(고객의 비용 부담)에 대한 책임

서비스 신청 시 다음과 같은 경우는 무상 서비스 기간 내라도 유상 처리 됩니다.

- ① 자체 콘센트 불량에 의하여 제품에 이상이 발생할 경우
- ② 차단기가 내려감으로 서비스를 요청하였으나, 제품에 이상이 없는 경우
- ③ 초기 제품 설치 이후 고객 요구로 제품 위치를 바꾸거나, 이사 후 재설치를 할 경우
- ④ 전원 플러그의 코드를 완전히 꽂지 않고 미삽입한 경우
- ⑤ 싱크대, 부엌장 등 설치업체 문제로 인해 고장이 발생하였을 경우(자사제품과는 무관)
- ⑥ 제품 내에 이물질(물, 음료수, 커피, 장난감 등)이 들어있어 고장이 발생하였을 경우
- ⑦ 제품 및 부속품을 떨어뜨리거나, 충격으로 인하여 파손 및 기능상의 고장이 발생하였을 경우
- ⑧ 구입 1개월경과 제품의 부속품 외관 불량으로 서비스를 요청한 경우
- ⑨ 신나, 벤젠 등 유기용제에 의하여 외관 손상 및 변형이 된 경우
- ⑩ 스타리온 정품이 아닌 부품 또는 소모품을 사용하여 제품고장이 발생하였을 경우
- ⑪ 사용전압을 잘못 인가하여 제품 고장이 발생하였을 경우
- ⑫ 고객이 제품을 임의로 분해하여 부속품이 분실 및 파손되었을 경우
- ⑬ 스타리온 서비스센터의 수리기사가 아닌 사람이 제품을 수리 또는 개조하여 고장이 발생하였을 경우
- ⑭ 천재지변(낙뢰, 화재, 풍수해, 가스, 염해, 지진 등)에 의해 고장이 발생하였을 경우
- ⑮ 스타리온 제품 사용설명서 내에 "안전을 위한 주의사항"을 지키지 않아 고장이 발생하였을 경우 ("안전을 위한 주의사항"을 잘 지키면 제품을 오래 사용할 수 있습니다.)
- ⑯ 자사제품으로 서비스 요청하였으나, 타사제품 및 타제품 불량으로 서비스가 접수된 경우
- ⑰ 진열제품 구입 시 외관의 불량을 충분히 인지하지 못하고 구입 후 서비스를 요청한 경우
- ⑱ 기타 고객 과실에 의하여 제품 고장이 발생하였을 경우
- ⑳ 소모성 부품의 수명이 다한 경우(배터리, 형광등, 램프류, 필터류, 리본 등)
- ㉑ 배송된 제품 초기 설치 및 판매점에서 부실하게 설치해 주어 재설치 시 발생한 경우
- ㉒ 인터넷, 안테나, 유선신호 등 외부환경 문제로 발생하였을 경우

## 품질 보증서



제품명	인덕션레인지	모델명		구입일	20	년	월	일
Serial NO.		구입대리점		정	판매금액	₩		

**서비스에 대하여**

- 저희 스타리온에서는 품목별 소비자피해 보상 규정에 따라 아래와 같이 제품에 대한 보증을 실시합니다.
- 제품 고장 발생 시 구입처로 문의하시거나 당사 콜로버 서비스로 연락하여 주시기 바랍니다.
- 보상 여부 및 내용 통보는 요구일로부터 7일 이내에, 피해 보상은 통보일로부터 14일 이내에 해결해 드립니다.

소비자 피해 보상 안내			
소비자 피해 유형		보상 내용	
		보증기간 이내	보증기간 이후
정상적인 사용 상태에서 자연 발생한 성능, 기능상의 고장 발생 시	구입 후 10일 이내 중요한 수리를 요하는 경우	제품 교환 또는 구입가 환급	유상 수리
	구입 후 1개월 이내에 중요 부품에 수리를 요하는 경우	제품 교환 또는 무상 수리	
	교환된 제품이 1개월 이내에 중요한 수리를 요하는 경우	구입가 환급	
	교환 불가능 시		
	하자 발생 시	무상 수리	
	동일 하자에 대하여 수리 했으나 고장이 재발 (3회째)	제품 교환 또는 구입가 환급	
	여러 부위의 고장으로 총 4회 수리 받았으나 고장이 재발 (5회째)		
	수리 불가능 시		
	소비자가 수리 의뢰한 제품을 사업자가 분실한 경우 또는 1개월 경과 미인도 시		
	소비자 고의, 과실에 의한 성능, 기능상의 고장	부품 보유기간 내에 수리용 부품을 보유하고 있지 않아 수리가 불가능한 경우	
제품 구입 이 운송과정 및 제품 설치 중 발생한 피해		유상 수리	감가상각 금액에 구입가 5%를 가산하여 환급
· 천재지변(화재, 염해, 가스, 풍수해 등)에 의해 고장이 발생하였을 경우 · 사용상 정상 마모되는 소모성 부품을 교환하는 경우 · 사용 전원의 이상 및 접속 기기의 불량으로 인하여 고장이 발생하였을 경우 · 기타 제품 자체의 하자가 아닌 외부 원인으로 인한 경우 · 스타리온 대리점이나 서비스센터의 수리 기사가 아닌 사람이 수리 또는 개조하여 고장이 발생하였을 경우 · 고장이 아닌 다른 사유로 서비스를 요청하는 경우	수리가 가능한 경우	유상 수리	유상 수리
	수리용 부품을 보유하고 있지 않아 수리가 불가능한 경우	유상 수리에 해당하는 금액 징수 후 제품 교환	유상 수리

- 소모품을 추가 구입하시거나 램프 및 보호관을 교체하실 경우 A/S센터에 문의한 후 구입하세요.
- 스타리온은 "불친절 서비스"에 대해서는 요금을 받지 않습니다.
- 상기 보상 기준은 공정거래위원회 고시 소비자 분쟁 해결 기준에 의거합니다.
- 명시되지 않은 사항은 「소비자 피해 보상 규정」에 따릅니다.
- 기구 세척, 조정, 사용설명 등 고장이 아닙니다.



이 보증서는 우리나라에서만 사용되며 다시 발행하지 않으므로 사용설명서와 함께 잘 보관해 주세요.





# MEMO

Happy-ON, STARION



# MEMO

Happy-ON, STARION



# MEMO

Happy-ON, STARION



# Happy-ON, STARION

## STARION

클로버 서비스 센터 (A/S센터) 1588-2203  
 고객상담 운영 시간 - 평일 : 08:00 ~ 17:00  
 토요일 : 08:00 ~ 16:30  
 제조자 : 경상남도 창원시 성산구 성산패총로 29 ㈜ 성철사  
 판매자 : 경기도 하남시 덕풍동로 53, 201호 (덕풍동 303-1)  
 (주)코메트 031-795-3335

